

Catalogo prodotti 2026
Rev.03

MEBERIT[®]



Prodotti, tecnologie e servizi per
il primo soccorso e l'emergenza medica

www.meber.it

SOMMARIO

Categoria	Pagina
Barelle	12
Barelle e carrelli autocaricanti	32
Sedie Portantine	65
Accessori	80
Immobilizzazione	100
Diagnostica	124
Rianimazione	138
Ausili primo soccorso	148
Sistemi di fissaggio	168
Sistemi di trattenuta	174
Supporti barella	178
Gradini automatici	185
Veterinaria	189



Scopri i prodotti MeBer on-line

Inquadra con il tuo tablet o smartphone per andare alla pagina dedicata sul sito. Potrebbe richiedere un'applicazione gratuita non installata di default.

Oppure digitate:

<https://www.meber.it/it/prodotti.aspx>





MEBER

PRODOTTI, TECNOLOGIE
E SERVIZI PER
IL **PRIMO SOCCORSO** E
L'**EMERGENZA MEDICA**

AL VOSTRO FIANCO NELLA CATENA DELLA VITA

Nata nel 1987 a Parma come azienda produttrice di dispositivi per la rianimazione, MeBer è oggi una tra le aziende leader a livello internazionale nel campo della progettazione e costruzione di attrezzature per l'emergenza medica, il recupero e il primo soccorso.

Fin dalle origini, MeBer si è contraddistinta per una radicata cultura aziendale all'insegna di passione, professionalità, innovazione e qualità: caratteristiche essenziali per diventare un partner indispensabile per tutti gli operatori del settore.

MEBERT[®]

IN CASE OF EMERGENCY

MEBER⁺

IN CASE OF EMERGENCY



LA CULTURA E LA MISSION AZIENDALE

In MeBer l'attività di studio e progettazione è vissuta da tutto lo staff come una vera e propria missione finalizzata ad affiancare e coadiuvare i professionisti del soccorso durante le operazioni di salvataggio, per aiutarli a raggiungere performance di eccellenza, nella massima sicurezza.

MEBER UN PARTNER DI RIFERIMENTO SU SCALA MONDIALE

MeBer vanta un'ampia rete di vendita a livello nazionale e una rete capillare di distributori e rivenditori in oltre 60 paesi al Mondo. MeBer è sempre presente nelle più importanti fiere specialistiche nazionali e internazionali, quali REAS (Montichiari – Italia), Medica (Dusseldorf – Germania), Arab Health (Dubai – Emirati Arabi), Rettmobil (Fulda – Germania), FIME (Miami – USA), oltre a partecipare a numerosi eventi locali e congressi.



INNOVAZIONE TECNOLOGICA E ATTENZIONE AL CLIENTE

MeBer è un'azienda giovane e dinamica, fortemente orientata alle esigenze del mercato e al miglioramento continuo della qualità della propria offerta. Grazie alla professionalità di un team qualificato e attraverso il confronto costante con gli operatori del soccorso, MeBer impegna grandi energie nell'attività di ricerca e sviluppo finalizzata alla realizzazione di dispositivi tecnologicamente avanzati e certificati secondo le più recenti normative europee (UNI EN 1865 – UNI EN 1789). Lo studio innovativo dei materiali e delle forme e l'applicazione dei più avanzati accorgimenti meccanici hanno caratterizzato negli anni la gamma di dispositivi MeBer.

LA QUALITÀ OLTRE LA QUALITÀ DEL PRODOTTO

MeBer ha un'intera area aziendale dedicata all'implementazione del Sistema di Gestione della Qualità dei prodotti lungo tutte le fasi del loro ciclo di vita, dalla progettazione al servizio post vendita, che le ha permesso di ottenere le certificazioni di qualità ISO 9001:2015 e ISO 13485:2016. Tutte le fasi del processo produttivo, a partire dalla progettazione fino allo sviluppo e alla fabbricazione, sono svolte all'interno dell'azienda con l'ausilio degli strumenti e dei macchinari più avanzati ed ogni fase viene sottoposta a rigorosi controlli qualitativi. Il rigido percorso di qualità prosegue nella fase post vendita con i servizi di customer service e di assistenza tecnica ordinaria e straordinaria che l'azienda ha attivato per ottimizzare le performance e l'affidabilità dei propri prodotti.

IL MIGLIOR PARTNER...

TECNOLOGIE
D'AVANGUARDIA PER
IL PRIMO SOCCORSO E
L'EMERGENZA MEDICA



MEBER ON-SITE (Italia) Direttamente presso la vostra sede

Un nostro tecnico raggiunge la vostra sede ed effettua tutte le attività necessarie che possono comprendere:

- ✓ manutenzione ordinaria
- ✓ manutenzione straordinaria
- ✓ riparazioni
- ✓ aggiornamenti (se applicabili)

MEBER SERVICE NETWORK (Italia e resto del mondo) Tramite centri assistenza autorizzati

Il prodotto o i prodotti vengono inviati direttamente a Me.Ber. o al centro assistenza autorizzato che preferite. Vengono effettuate tutte le attività necessarie e i relativi collaudi. I dispositivi vengono poi riconsegnati nel minor tempo possibile.

PER CHI OPERA NEL SETTORE DELL'EMERGENZA MEDICA



MEBER, L'UNICO PARTNER CHE TI AIUTA A MANTENERE L'EFFICIENZA DEI TUOI DISPOSITIVI

L'assistenza effettuata in modo professionale e possibilmente operata dal produttore è una garanzia importantissima per ogni struttura, tanto che in diverse regioni italiane è addirittura obbligatoria per i vari accreditamenti. Oltre a ciò, la legge stabilisce che è fatto obbligo ad ogni struttura di garantire la perfetta efficienza dei propri dispositivi. La corretta manutenzione è un passo fondamentale per dimostrare di operare nel massimo rispetto della sicurezza di operatori e pazienti ed è una garanzia in caso di incidenti a tutela della responsabilità civile e penale di amministratori e coordinatori.

MEBER ASSISTENZA CLIENTI

Il servizio di assistenza MeBer è l'insieme dei servizi di post-vendita esclusivo di MeBer; è disponibile sia con modalità on-site, ovvero presso la sede del cliente, che presso gli stabilimenti MeBer o uno dei centri assistenza autorizzati, in base alla tipologia di intervento e all'area geografica.



QUALITÀ

PRODOTTI CERTIFICATI 10g



MEBER: L'EMERGENZA... A PROVA DI SHOCK!

Per MeBer il tema della sicurezza e dell'affidabilità dei propri dispositivi è stato di primaria importanza fin dall'inizio della propria attività, anticipando la nascita delle normative europee di riferimento e le esigenze del mercato odierno. La filosofia di fondo che ha guidato l'azienda in questo percorso è la profonda convinzione che un dispositivo medico sicuro e in linea con gli standard di settore tutela la sicurezza del paziente e degli operatori del soccorso, minimizzando il rischio di eventi accidentali e, di conseguenza, tutelando gli operatori stessi da eventuali responsabilità morali o giuridiche.

MeBer ha iniziato ad eseguire i test 10G su alcuni prodotti a partire dal 2001 e, ad oggi, la maggior parte dei prodotti della gamma MeBer sono certificati 10G!

LE NORMATIVE EUROPEE PER IL TRASPORTO IN SICUREZZA

Le Normative Europee che regolamentano il trasporto su ambulanza di barelle e dispositivi di soccorso e movimentazione pazienti sono le norme EN 1865 e EN 1789, la quale integra e completa la prima.

La Normativa Europea EN 1865, recepita in Italia come UNI EN 1865, è in vigore dal 1999 e prescrive rigidi standard tecnici, configurazioni, altezza e larghezza massima, peso massimo, portata minima ecc..., per garantire la sicurezza dei dispositivi medici durante il trasporto all'interno dei mezzi di soccorso. A completamento di queste disposizioni è stata emanata la normativa EN 1789, che prevede di sottoporre i dispositivi medici e i relativi sistemi di fissaggio a rigorosi test 10G, per attestare che i dispositivi a bordo del mezzo di soccorso siano in grado di resistere, in caso di incidente, ad un'accelerazione pari a 10 volte il peso del dispositivo più, nel caso di dispositivi di movimentazione paziente, il peso di una persona di media corporatura (circa 75 kg). Nello specifico, la normativa prevede che tale accelerazione debba essere applicata in tutte le direzioni, evitando danni al paziente e al personale a bordo dell'ambulanza.

BARELLE





La barella è spesso il primo dispositivo di recupero e trasferimento del paziente. Dalle tradizionali e collaudatissime barelle a cucchiaio della serie 630 alla rivoluzionaria ERGON, le barelle Me.Ber. sono simbolo di affidabilità a livello internazionale. Il costante interscambio di informazioni con i professionisti del soccorso è la

chiave del successo di questi prodotti che per l'ergonomia, la scelta di materiali e la semplicità d'uso sono lo standard di riferimento nel settore. Me.Ber. offre oggi una gamma ricchissima di barelle per innumerevoli contesti operativi e copre i prodotti per adulti, per bambini o per pazienti obesi.

Scopri la gamma Barelle sul sito Me.Ber. Inquadra con il tuo tablet o smartphone per andare alla pagina dedicata sul sito. Potrebbe richiedere un'applicazione gratuita non installata di default.

Oppure digita:
<https://www.meber.it/it/prodotti/barelle.aspx>



BARELLE

Codice articolo	Modello
16150/V	ERGON barella comfort a geometria variabile
16150/G	ERGON barella comfort a geometria variabile
16160/V	ERGON Junior barella comfort a geometria variabile
16160/G	ERGON Junior barella comfort a geometria variabile
630	MAXIMA barella atraumatica a cucchiaio anodizzata grigia
631	MAXIMA barella atraumatica a cucchiaio con tronco/testa ad 1 pz
631/G	MAXIMA barella atraumatica a cucchiaio con tronco/testa ad 1 pz gialla
631/B	MAXIMA barella atraumatica a cucchiaio con tronco/testa ad 1 pz blu
631/A	MAXIMA barella atraumatica a cucchiaio con tronco/testa ad 1 pz arancio
631/N	MAXIMA barella atraumatica a cucchiaio con tronco/testa ad 1 pz nera
633	AXIM barella a cucchiaio in alluminio con testa/tronco a un pezzo
6200	Barella atraumatica a cucchiaio pediatrica
638	Barella soccorso pieghevole con schienale regolabile
640	Barella soccorso pieghevole
643	Barella soccorso pieghevole in 4
646	Barella soccorso pieghevole
644	Barella rigida fissa per stivaggio
644/S	Barella rigida fissa per stivaggio con schienale
660	Barella pieghevole in 4 con impugnature telescopiche
1550	Barella militare pieghevole con telo verde
1510 PROOF	Barella fissa con telo
1515 PROOF	Barella fissa con pianale rigido
13010	ICARUS barella multilivello con spondine
13012	ICARUS barella multilivello con vasca in acciaio
13018	CRONOS barella multilivello con schienale e Trendelenburg
16100	Barella TOBOGA con cinture e poggiatesta
16102	Barella TOBOGA divisibile con cinture e poggiatesta

TABELLA COMPARATIVA

Colore	Certificazione 10G	Materiale	Altezza	Larghezza	Lunghezza min	Lunghezza max	Lunghezza ripiegata	Spessore ripiegata	Peso	Portata
	✓	HC ³	7,5 cm	43 cm	165 cm	201 cm	120 cm	9 cm	10,5 kg	170 kg
	✓	HC ³	7,5 cm	43 cm	165 cm	201 cm	120 cm	9 cm	10,5 kg	170 kg
		HC ³	7,5 cm	43 cm	129 cm	153 cm	85 cm	9 cm	8,4 kg	170 kg
		HC ³	7,5 cm	43 cm	129 cm	153 cm	85 cm	9 cm	8,4 kg	170 kg
	✓		7 cm	42 cm	167 cm	202 cm	120 cm	9 cm	10 kg	170 kg
	✓		7 cm	42 cm	167 cm	202 cm	120 cm	9 cm	9,5 kg	170 kg
	✓		7 cm	42 cm	167 cm	202 cm	120 cm	9 cm	9,5 kg	170 kg
	✓		7 cm	42 cm	167 cm	202 cm	120 cm	9 cm	9,5 kg	170 kg
	✓		7 cm	42 cm	167 cm	202 cm	120 cm	9 cm	9,5 kg	170 kg
	✓		7 cm	42 cm	167 cm	202 cm	120 cm	9 cm	9,5 kg	170 kg
	✓		6 cm	42 cm	168 cm	211 cm	120 cm	9 cm	8,3 kg	170 kg
			7 cm	42 cm	130 cm	-	-	-	7,8 kg	170 kg
			14 cm	49 cm	187 cm	-	98 cm	17 cm	9,2 kg	170 kg
			14 cm	48 cm	186 cm	-	92 cm	17 cm	6,5 kg	170 kg
			12 cm	49/12 cm	195 cm	-	97 cm	17 cm	5 kg	170 kg
			14 cm	50 cm	201 cm	-	101 cm	17 cm	6,2 kg	170 kg
			17 cm	48 cm	186 cm	-	-	-	4,9 kg	170 kg
			17 cm	48 cm	186 cm	-	-	-	5,9 kg	170 kg
			18 cm	57/11 cm	192 cm	216 cm	94 cm	21 cm	9,3 kg	170 kg
			17 cm	58/11 cm	198 cm	231 cm	198 cm	-	9 kg	170 kg
	✓		16 cm	57 cm	196 cm	233 cm	-	-	15 kg	170 kg
	✓		16 cm	57 cm	196 cm	233 cm	-	-	20,8 kg	170 kg
			42/88 cm	62 cm	191 cm	-	-	-	29,5 kg	170 kg
			51/96 cm	62 cm	198 cm	-	-	-	39 kg	170 kg
			48/86 cm	59 cm	198 cm	-	-	-	37 kg	170 kg
			17 cm	61 cm	216 cm	-	-	-	15 kg	300 kg
			17 cm	61 cm	216 cm	-	108/114 cm	-	15 kg	300 kg

ERGON

BARELLA COMFORT A GEOMETRIA VARIABILE



Art.
16150/G



Alpine



Pediatric



Trauma

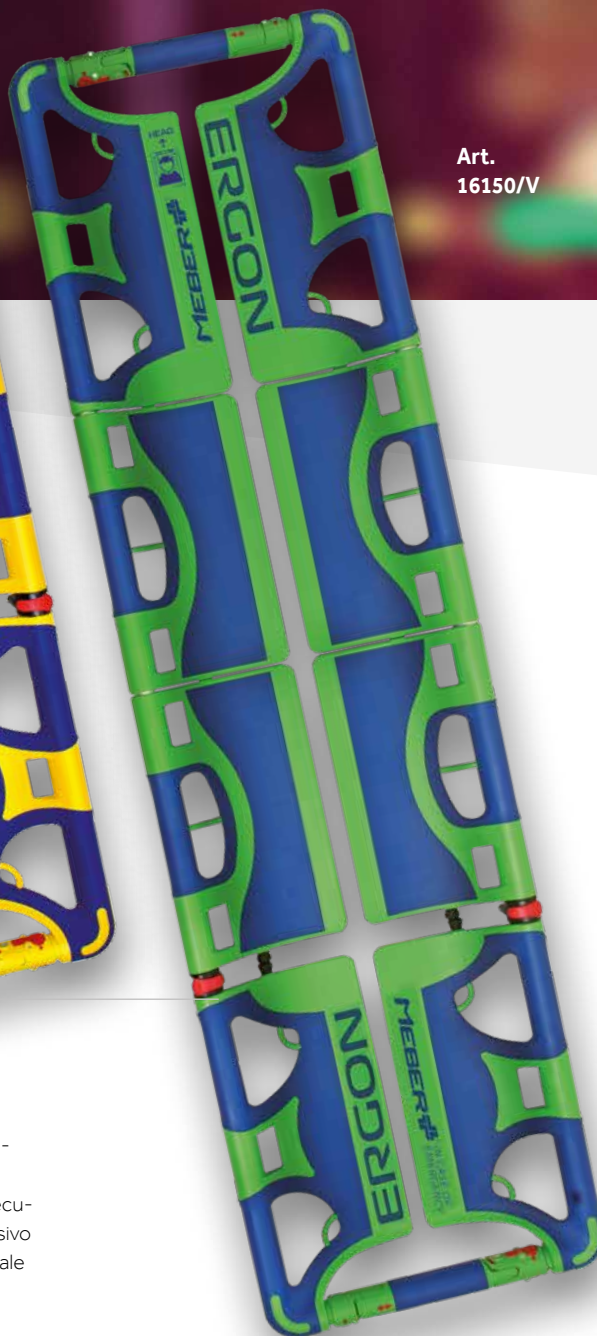

Art.
16150/V





Art. 16150/V / Art. 16150/G

ERGON

Barella comfort a geometria variabile

ERGON è stata studiata da soccorritori e da tecnici esperti nei dispositivi d'emergenza medica per offrire prestazioni finora impensabili. Garantisce il massimo comfort, in particolare nei punti di maggior decubito del paziente, grazie all'impiego di uno speciale materiale (l'esclusivo MeBer HC³ – High Comfort Composite Cell) composto da un materiale morbido costampato su un polimero plastico ad alta resistenza.

Dati tecnici

Art.	Colore	Materiale	Altezza	Larghezza	Lunghezza min	Lunghezza max	Lunghezza ripiegata	Spessore ripiegata	Peso	Portata
16150/V		HC ³	7,5 cm	43 cm	165 cm	201 cm	120 cm	9 cm	10,5 kg	170 kg
16150/G		HC ³	7,5 cm	43 cm	165 cm	201 cm	120 cm	9 cm	10,5 kg	170 kg

flexilock

Sequenza operativa



Rivoluzione tecnologica: nuovo sistema di chiusura snodato Flexilock che permette sia di separare la barella in due metà che di eseguire recuperi in posizioni e in situazioni estreme. Quindi, oltre alle tecniche standard, ERGON permette di effettuare con facilità recuperi in ambienti difficili anche con il paziente in condizioni critiche.

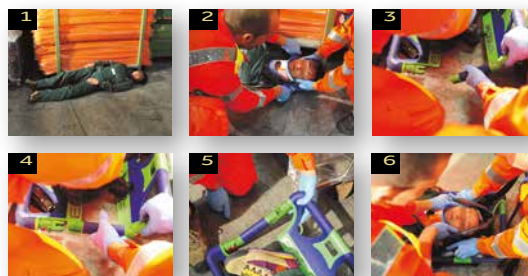

HC³ High Comfort Composite Cell

Sono state ricavate delle protezioni in plastica dura sugli angoli in modo da evitare il danneggiamento del materiale morbido ad alto comfort durante le operazioni di recupero e nello stoccaggio sull'ambulanza. Forniscono, inoltre, minore resistenza allo scivolamento negli alloggiamenti dei mezzi di soccorso. Tutte le indicazioni per i movimenti del gancio Flexilock sono state realizzate con un colore di contrasto, in modo da renderle evidenti anche in condizioni di scarsa visibilità e illuminazione.



Dispositivo idoneo al supporto del paziente durante l'esecuzione di esami radiologici (RX) in ambito di primo soccorso.



Oltre al comfort per il paziente, ERGON è progettata per favorire i soccorritori grazie ad accorgimenti unici. Le impugnature sono rivestite in HC³ e sono inclinate di 20° in modo da favorire la migliore presa. Speciali supporti e occhielli sono stati posizionati per fissare con facilità le cinghie con i moschettoni. La distanza tra le due semibarelle è di appena 25 mm; ciò consente un eccellente supporto alla colonna vertebrale rispetto alle normali barelle a cucchiaio che sono separate da circa 80mm. La forma della lama

è quindi più larga ed è stata progettata per inserirsi con facilità e gradualità tra il paziente e il suolo. L'impiego del materiale HC³, oltre a garantire una totale stabilità strutturale, permette un elevato isolamento termico. Ciò contribuisce a prevenire l'ipotermia e, grazie al design della barella stessa, consente di prolungare la permanenza del paziente sul dispositivo. **Dispositivo certificato secondo gli standard armonizzati europei UNI EN 1865 - UNI EN 1789**

ERGON

ACCESSORI



Art. 9150

X-LOCK fermacapo ergonomico

Fermacapo costituito da un unico elemento, con cinghia di fissaggio integrata, permette in pochi secondi il fissaggio del capo direttamente alla barella. Realizzato con poliesteri accoppiati e poliuretani espansi a bi-densità.

Art. 9150-001

Custodia blu per fermacapo ergonomico X-LOCK



Art. 16150-001

Borsa verricellabile per il trasporto cm 124x32x16



Art. 16150-002

Borsa per stoccaggio cm 122x47x8



Art. 572

Cintura blu 2 pz con gancio in metallo (l. 155 cm)



Art. 574

Busta blu con 3 cinture art. 572

Art. 959

Sistema di fissaggio a parete



Accessori



Art. 9156

X-FIX Sistema di trattenuta con cinture a moschettoni

Cinghie di trattenimento standard integrate con moschettoni: sistema innovativo pensato per velocizzare e facilitare il lavoro del soccorritore, mantenendo elevato il comfort e la garanzia di stabilità della colonna.

Art. 584

Busta nera con 3 cinture arancio a 2 pz e fibbia in plastica a sgancio rapido



Fornite di serie con

ERGON JUNIOR

BARELLA COMFORT
A GEOMETRIA
VARIABILE PER USO
PEDIATRICO



Dispositivo idoneo al supporto del paziente durante l'esecuzione di esami radiologici (RX) in ambito di primo soccorso.



Art.
16160/G



Pediatric

Art.
16160/V

Art. 16160/V / Art. 16160/G

ERGON JUNIOR

Barella comfort a geometria variabile per uso pediatrico

Il prodotto più grande ERGON mette la propria tecnologia avanzata al servizio dei più piccoli. Nella versione Junior, infatti, sono stati mantenuti tutti i grandi benefici della barella per adulti. Il gancio Flexilock è decentrato per poter operare senza invadere lo spazio occupato dalla testa e la lama più larga dello standard conferisce il massimo comfort anche ai pazienti più piccoli.

Dati tecnici

Art.	Colore	Materiale	Altezza	Larghezza	Lunghezza min	Lunghezza max	Lunghezza ripiegata	Spessore ripiegata	Peso	Portata
16160/V		HC ³	7,5 cm	43 cm	129 cm	153 cm	85 cm	9 cm	8,4 kg	170 kg
16160/G		HC ³	7,5 cm	43 cm	129 cm	153 cm	85 cm	9 cm	8,4 kg	170 kg

MAXIMA

BARELLA ATRAUMATICA A CUCCHIAIO

Sezione
tronco/testa
unita



Art. 630

Sezioni
tronco/testa
separate



Art. 6200

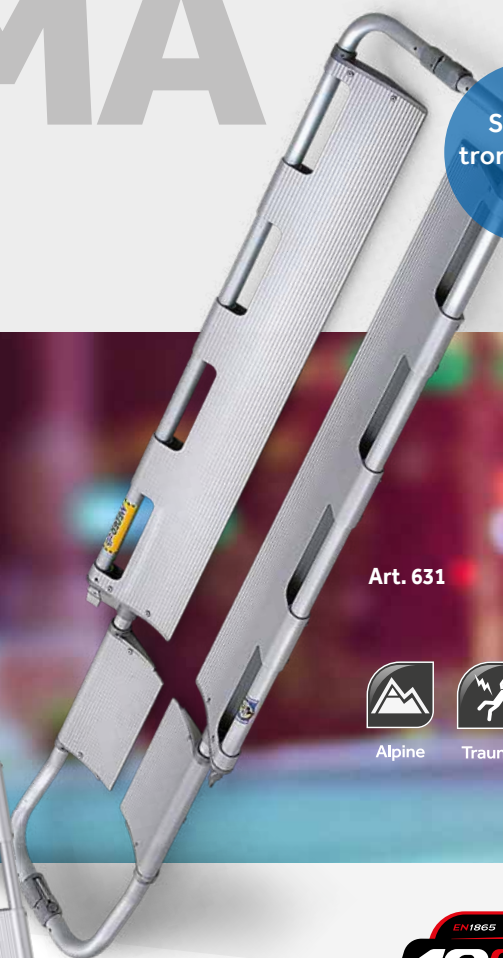

Art. 631



Alpine



Trauma



Art. 630

MAXIMA

Barella atraumatica a cucchiaio anodizzata grigia

Grazie alle sue caratteristiche, può essere posizionata con pochissimi movimenti sotto il paziente senza che quest'ultimo venga sollevato. Composta di materiali appositamente studiati, risponde a tutti i requisiti di solidità, affidabilità e durata. **Dispositivo certificato secondo gli standard armonizzati europei UNI EN 1865 - UNI EN 1789.**

Art. 6200

MAXIMA

Barella a cucchiaio pediatrica



Pediatric

Adatta per il soccorso dei pazienti pediatrici per le sue dimensioni ridotte (zona testa e tronco a un solo pezzo).

Art. 631

MAXIMA

Barella atraumatica a cucchiaio anodizzata grigia con tronco/testa ad 1 pz

Barella a cucchiaio che differisce dall'art. 630 nella zona del tronco e della testa formate da un solo pezzo. Le misure restano invariate. **Dispositivo certificato secondo gli standard armonizzati europei UNI EN 1865 - UNI EN 1789.**

- ✓ Efficace dispositivo di aggancio e sgancio per la divisione della barella
- ✓ Lunghezza regolabile con bloccaggio automatico
- ✓ Borsa con n. 3 cinture a sgancio rapido per l'immobilizzazione del paziente (art. 603/MEB)
- ✓ Facile sistemazione in ambulanza in posizione ripiegata
- ✓ Costruita interamente in alluminio robusto e leggero
- ✓ A richiesta è disponibile la custodia per barella (art. 630/CS).

Art. 631

MAXIMA

Barelle a cucchiaio con testa/tronco ad 1 pz verniciate

Mantengono le stesse caratteristiche dell'art. 631. La speciale verniciatura, creata per resistere nel tempo, contraddistingue l'operatore o il distretto di appartenenza. **Dispositivo certificato secondo gli standard armonizzati europei UNI EN 1865 - UNI EN 1789.**



Art. 631/N



Art. 631/A



Art. 631/B



Art. 631/G



Art. 633

AXIM

Barella a cucchiaio in alluminio con testa/tronco a un pezzo



La barella a cucchiaio, grazie alle proprie caratteristiche, svolge un'importante funzione di soccorso potendo essere posizionata direttamente sotto al paziente senza la necessità di sollevare quest'ultimo. La forma della barella consente inoltre la perfetta immobilizzazione del paziente durante il trasporto. Efficace dispositivo di aggancio e sgancio per la divisione della barella. Completa di busta con 3 cinture. **Dispositivo certificato secondo gli standard armonizzati di sicurezza UNI EN 1865 - UNI EN 1789.**

Accessori

Art. 630/CS

Custodia per barella a cucchiaio



Art. 624

DOUBLE

Fermacapo per barella a cucchiaio



Sistemi di fissaggio

Art. 614

Sistema di fissaggio orizzontale certificato per barelle a cucchiaio



Art. 616

Art. 616/A

Sistema di fissaggio verticale certificato per barelle a cucchiaio



Art.	Colore	Materiale	Altezza	Larghezza	Lunghezza Min	Lunghezza Max	Lunghezza ripiegata	Spessore ripiegata	Peso	Portata
630	■	Alluminio anodizzato	7 cm	42 cm	167 cm	202 cm	120 cm	9 cm	10 kg	170 kg
631	■	Alluminio anodizzato	7 cm	42 cm	167 cm	202 cm	120 cm	9 cm	9,5 kg	170 kg
631/G 631/B 631/A 631/N	■ ■ ■ ■	Alluminio verniciato	7 cm	42 cm	167 cm	202 cm	120 cm	9 cm	9,5 kg	170 kg
633	■	Alluminio anodizzato	6 cm	42 cm	168 cm	211 cm	120 cm	9 cm	8,3 kg	170 kg
6200	■	Alluminio anodizzato	7 cm	42 cm	130 cm	-	-	-	7,8 kg	170 kg

BARELLE SOCCORSO



Art. 638

Barella soccorso pieghevole

Con schienale regolabile

Ottimale è il suo utilizzo come barella secondaria all'interno dell'ambulanza. Viene fornita completa di busta con due cinture (art. 604/MEB)

Art. 640

Barella soccorso pieghevole

Particolarmente adatta per essere utilizzata come barella secondaria all'interno dell'ambulanza, è caratterizzata dall'assenza di schienale regolabile. Viene fornita completa di busta con due cinture (art. 604/MEB).

Sistemi di
fissaggio

Art. 964



Sistema di fissaggio anteriore per barella soccorso

Art. 950/4



Sistema di fissaggio posteriore

Fornite di
serie con

Art. 604/MEB



Busta arancio con 2 cinture 605/MEB.

Art.	Colore	Materiale	Altezza	Larghezza	Lunghezza max	Lunghezza ripiegata	Spessore ripiegata	Peso	Portata
638		Alluminio anodizzato	14 cm	49 cm	187 cm	98 cm	17 cm	9,2 kg	170 kg
640		Alluminio anodizzato	14 cm	48 cm	186 cm	92 cm	17 cm	6,5 kg	170 kg



Art. 646

Barella soccorso pieghevole

Pieghevole in 2



Creata per essere utilizzata anche per i trasporti pesanti, è pieghevole in due parti, dotata di telo colore arancio in nylon spalmato PVC ignifugo, impermeabile, antistrappo, impugnature fisse. Non sono comprese le cinture (vedi "Sistemi di trattenuta" art. 604/MEB).

Art. 643

Barella soccorso pieghevole

Pieghevole in 4

Realizzata in tubolare tondo di alluminio anodizzato, dotata di telo colore arancio in nylon spalmato PVC ignifugo, impermeabile, antistrappo ed impugnature fisse, è ideale per essere stivata all'interno di ogni mezzo di soccorso. Non sono comprese le cinture (vedi "sistemi di trattenuta" art. 604/MEB).

Art.	Colore	Materiale	Altezza	Larghezza	Lunghezza max	Lunghezza ripiegata	Spessore ripiegata	Peso	Portata
643		Alluminio anodizzato	12 cm	49/12 cm	195 cm	97 cm	17 cm	5 kg	170 kg
646		Alluminio anodizzato	14 cm	50 cm	201 cm	101 cm	17 cm	6,2 kg	170 kg

BARELLE SOCCORSO

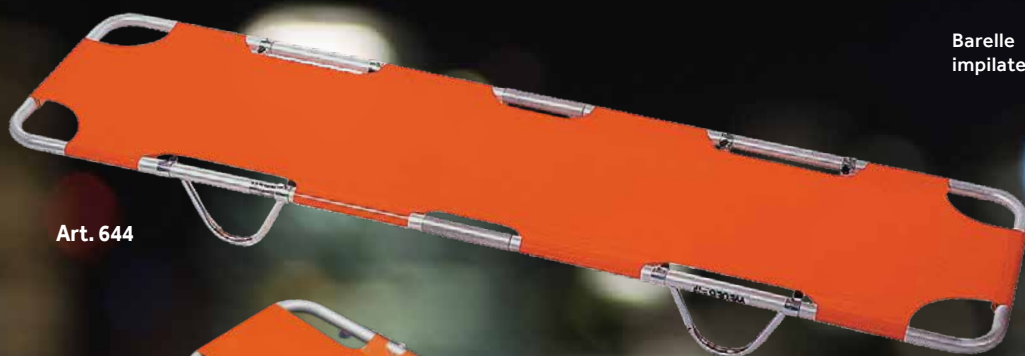

Art. 644

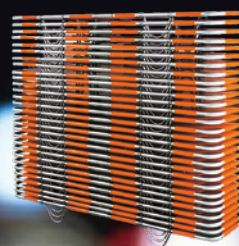
Barelle
impilate

Art. 644/S

Art. 644

Barella rigida fissa

Per stivaggio

Barella rigida fissa per stivaggio, può essere facilmente sovrapposta ad altre dello stesso tipo per immagazzinare un elevato numero di barelle in uno spazio ridotto. Completa di n. 2 cinture a sgancio rapido per l'immobilizzazione del paziente (art. 604/MEB).



- ✓ Leggera e maneggevole
- ✓ Telo colore arancio in nylon spalmato PVC ignifugo, impermeabile, antistrappo facile da pulire
- ✓ Telaio in robusto alluminio
- ✓ Non pieghevole

Art. 644/S

Barella rigida fissa

Per stivaggio, con schienale

Barella rigida fissa per stivaggio con schienale regolabile in 3 posizioni. Completa di n. 2 cinture a sgancio rapido per l'immobilizzazione del paziente (art. 604/MEB)

Art.	Colore	Materiale	Altezza	Larghezza	Lunghezza	Peso	Portata
644		Alluminio anodizzato	17 cm	48 cm	186 cm	4,9 kg	170 kg
644/S		Alluminio anodizzato	17 cm	48 cm	186 cm	5,9 kg	170 kg

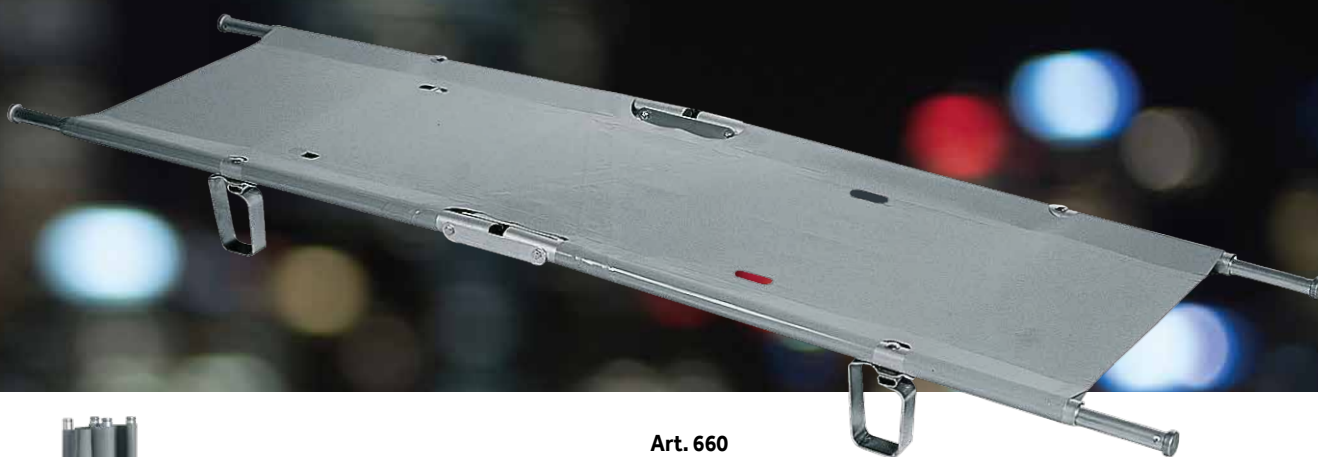

Art. 660



Barella piegata
in 4 parti

Art. 660

Barella pieghevole

Pieghevole in 4 con impugnature telescopiche

La barella pieghevole in quattro ha caratteristiche tali da poterla definire una delle più complete e versatili della gamma. La struttura, in tubolare tondo di alluminio, rende questa barella robusta e leggera. È dotata di quattro impugnature estraibili. Telo grigio in nylon spalmato PVC ignifugo, impermeabile, antistrappo, facile da pulire. Completa di 2 cinture a sgancio rapido per l'immobilizzazione del paziente (art. 605/Nmeb).

Art. 660/CS



Custodia per barella pieghevole in 4 con impugnature telescopiche

Accessori



Art. 605/Nmeb



2 cinture nere a 1 pz con gancio in plastica e nastro MeBer

Fornite di serie con



Art.	Colore	Materiale	Altezza	Larghezza	Lunghezza minima	Lunghezza massima	Lunghezza ripiegata	Spessore ripiegata	Peso	Portata
660	■	Alluminio anodizzato	18 cm	57/11 cm	192 cm	216 cm	94 cm	21 cm	9,3 kg	170 kg

BARELLE SOCCORSO

Art. 1550

Barella
chiusa

Art. 1550

Barella militare

Pieghevole con telo verde

Barella pieghevole in larghezza realizzata in tubolare tondo di alluminio e telo verde militare ignifugo. È dotata di impugnature estraibili e cinture a fascia per l'immobilizzazione del paziente. È ideale per impieghi militari.

Art.	Colore	Materiale	Altezza	Larghezza	Lunghezza minima	Lunghezza massima	Lunghezza ripiegata	Peso	Portata
1550	■	Alluminio anodizzato	17 cm	58/11 cm	198 cm	231 cm	198 cm	9 kg	170 kg
1510 PROOF	■	Alluminio anodizzato	16 cm	57 cm	196 cm	233 cm	-	15 kg	170 kg
1515 PROOF	■	Alluminio anodizzato	16 cm	57 cm	196 cm	233 cm	-	20,8 kg	170 kg

BARELLE FISSE



BARELLE FISSE
PER CARRELLI
AUTOCARICANTI

Art.
7060/4RG +
1510 PROOF

Completa di
cinture quando
abbinata a carrello:
n° 2 pz. art. 608-A/MEB o
608-N/MEB, n° 1 pz.
art. 612/AN-2/MEB o
612/N-2/MEB



Art.
7060/4RG +
1515 PROOF



Art. 1510 PROOF

Barella fissa con telo

Barella fissa costruita in alluminio anodizzato con telo in nylon ignifugo resistente e facile da pulire. Può essere utilizzata sui ns. carrelli autocaricanti (TITANUS) oppure come barella a mano.

Dispositivo certificato secondo gli standard armonizzati europei UNI EN 1865 - UNI EN 1789.

- ✓ 4 maniglie estraibili e regolabili
- ✓ 4 ruote diam. 100 mm
- ✓ Schienale regolabile
- ✓ Completa di cinture (art. 604/MEB)
- ✓ Spondine ribaltabili



Art. 1515 PROOF

Barella fissa con pianale rigido

Barella fissa costruita in alluminio anodizzato con pianale e schienale rigido in alluminio verniciato, resistente e facile da pulire.

Possibilità di assumere le posizioni Trendelenburg e Fowler. Può essere utilizzata sui ns. carrelli autocaricanti (TITANUS) oppure come barella a mano. **Dispositivo certificato secondo gli standard armonizzati europei UNI EN 1865 - UNI EN 1789.**

- ✓ 4 maniglie estraibili e regolabili
- ✓ 4 ruote diam. 100 mm
- ✓ Schienale regolabile
- ✓ Completa di: n° 1 pz. art. 7014, n° 2 pz. art. 608-A/MEB o 608-N/MEB, n° 3 pz. art. 605C, n° 1 pz. art. 612/AN-2/MEB o 612/N-2/MEB
- ✓ Spondine ribaltabili

ICARUS

BARELLA MULTILIVELLO CON SPONDINE



Art. 13010



Art. 13012

ICARUS
Barella multilivello con vasca in acciaio



Icarus + materasso (1880-001) e cuscino (1880-002) in skay



Icarus inclinata

Accessori

Art. 607/A-MEB



Cinture arancio a 2 pz con gancio in plastica

Art. 607/B



Cinture blu a 2 pz con gancio in plastica

Art. 1880-001



Materasso in skay per Icarus

Art. 1880-002



Cuscino in skay per Icarus

Art. F1813



Coperchio per Icarus

Art. 13010

ICARUS

Barella multilivello con spondine

Costruita in acciaio inox, la barella multilivello ICARUS è dotata di quattro ruote diam. 125 mm (2 con freno), spondine laterali e poggiatesta. Le quattro molle a gas permettono un perfetto adattamento a qualsiasi altezza necessaria per un lavoro pratico e professionale. Disponibile nelle versioni con pianale in ABS per una totale pulizia e disinfezione (art. 13010) e vasca in acciaio (art. 13012). Materasso e cuscino in materiale ignifugo ed impermeabile facilmente lavabile.

Dati tecnici

Art.	Colore	Materiale	Altezza	Larghezza	Lunghezza	Peso	Portata
13010		Acciaio Inox	42/88 cm	62 cm	191 cm	29,5 kg	170 kg
13012		Acciaio Inox	51/96 cm	62 cm	198 cm	39 kg	170 kg

CRONOS

BARELLA MULTILIVELLO CON
SCHIENALE E TRENDELENBURG



Art. 13018



Cronos abbassata



Cronos fianco

Accessori

Art. 602/MEB

Busta arancio
a 3 cinture
con gancio in
plastica



Art. 7013/A



Art. 7013/N



Art. 13018

CRONOS

Barella multilivello con schienale e Trendelenburg

La barella da corsia CRONOS è realizzata in acciaio inox elettrolucidato, con pianali e spondine reclinabili. Lo schienale e la posizione Trendelenburg sono regolabili con molle a gas che ne consentono infinite posizioni. Le quattro molle a gas poste al di sotto del piano letto ne permettono un perfetto adattamento a qualsiasi altezza. Infine quattro ruote diam. 200 mm, due fisse e due girevoli con freno, rendono questa barella agevole e versatile.

Dati tecnici

Art.	Colore	Materiale	Altezza	Larghezza	Lunghezza	Peso	Portata
13018	■	Acciaio Inox	48/86 cm	59 cm	198 cm	37 kg	170 kg

TOBOGA

BARELLE TOBOGA CON CINTURE E POGGIAPIEDI



Alpine



Trauma

Art. 16100



Art. 16100-005

Accessori



Imbragatura di sollevamento certificata per barelle Toboga



Art. 16100-002

Coppia di galleggianti per barella Toboga



Art. 16100

TOBOGA

Barella con cinture e poggiatesta

Composta da un guscio esterno di ABS polimerico modificato, supportato da una robusta struttura in alluminio. 12 maniglie la rendono estremamente maneggevole. Materiale resistente a prodotti chimici, UV, ruggine e corrosione. Robusti passanti di ottone posizionati nei bordi della barella ne permettono il sollevamento con l'accessorio art. 16100-005. Uno strato di schiuma EVA è presente all'interno della barella per un maggior comfort del paziente. Supporto ferma piedi regolabile e quattro cinture di fissaggio completano la fornitura standard.

Dati tecnici

Art.	Colore	Materiale	Altezza	Larghezza	Lunghezza	Lunghezza piegata	Peso	Portata
16100	■	Alluminio anodizzato e ABS	17 cm	61 cm	216 cm	-	15 kg	300 kg
16102	■	Alluminio anodizzato e ABS	17 cm	61 cm	216 cm	108/114 cm	15 kg	300 kg



Alpine



Trauma

Art. 16102



Art. 16100-005

Imbragatura di sollevamento certificata per barelle Toboga



Art. 16102-001

Custodia per barella Toboga divisibile.
Dimensioni: 121 x 64 x 24 cm



Art. 16102

TOBOGA

Barella divisibile con cinture e poggiatesta

Stesse caratteristiche della Toboga art. 16100. Questo modello è composto da due parti separabili che conferiscono la possibilità di essere stivato e trasportato con notevole facilità. Le due metà sono tenute insieme per mezzo di robusti tondini in alluminio fissati con perni in acciaio.



Toboga aperta a metà

Accessori



BARELLE & CARRELLI AUT





OCARICANTI

Barelle e carrelli autocaricanti sono il simbolo stesso del soccorso e del recupero dei pazienti. Sono i dispositivi che a bordo delle ambulanze svolgono il ruolo più delicato, che è quello di assicurare il trasporto del paziente nel modo più sicuro al fine di evitare, per quanto possibile, l'aggravarsi dello stato di criticità. Questi dispositivi fanno anche ben altro: sono chiamati a garantire anche

la sicurezza dei soccorritori. Sono adottati numerosi accorgimenti che vanno dallo studio ergonomico, alla riduzione del peso che hanno lo scopo di ridurre il rischio di infortuni alla schiena o di altro tipo. Tutti i modelli "10G PROOF" inoltre, sono certificati per resistere ad impatti da 10G di decelerazione, al fine di evitare il distacco o la deformazione del dispositivo in caso di incidente.



Scopri la gamma Barelle e carrelli autocaricanti sul sito Me.Ber. Inquadra con il tuo tablet o smartphone per andare alla pagina dedicata sul sito. Potrebbe richiedere un'applicazione gratuita non installata di default.

Oppure digita:
<https://www.meber.it/it/prodotti/barelle-e-carrelli-autocaricanti.aspx>



BARELLE & CARRELLI AUT

	Codice articolo	Nome	Modello	Colore	Certificazione 10G	Materiale	Altezza variabile	Trendelenburg	Fowler	Altezza intermedia
Carrelli autocaricanti	7060/4RG PROOF	TITANUS 4	4 ruote girevoli bassa	■	✓	◆	✓			61 cm
	7062/4RG PROOF		4 ruote girevoli alta	■	✓	◆	✓			61 cm
	7240/INC PROOF	FROG INC	Certificata Plus per incubatrici	■	✓	◆				
	7260/INC PROOF		Certificata Lite per incubatrici	□	✓	◆				
	910/GIN	WINNER GIN	per incubatrici	■		◆				
	910/GIN PROOF		Certificata per incubatrici	■	✓	◆				
	7034		Carrello fisso porta-incubatrice	■		◆				
Barelle autocaricanti	7112 PROOF	EVOX	Barella sedia autocaricante	■	✓	◆				
	7080/4RG PROOF	MERCURY LITE 4	4 ruote girevoli bassa	□	✓	◆	✓	✓		72 cm
	7082/4RG PROOF		4 ruote girevoli alta	□	✓	◆	✓	✓		75 cm
	7070/4RG PROOF	MERCURY 4	4 ruote girevoli bassa	■	✓	◆	✓	✓		72 cm
	7072/4RG PROOF		4 ruote girevoli alta	■	✓	◆	✓	✓		75 cm
	7075/4RG PROOF	MERCURY 5	4 ruote girevoli bassa	■	✓	◆	✓	✓		95 - 87 - 79 - 68 - 37 cm
	7077/4RG PROOF		4 ruote girevoli alta	■	✓	◆	✓	✓		101 - 90 - 81 - 68 - 37 cm
	7095/4RG PROOF	MERCURY 5 LITE	4 ruote girevoli bassa	□	✓	◆	✓	✓		95 - 87 - 79 - 68 - 37 cm
	7097/4RG PROOF		4 ruote girevoli alta	□	✓	◆	✓	✓		101 - 90 - 81 - 68 - 37 cm
	7092 PROOF	MERCURY EL	Versione bassa	■	✓	◆		✓		
	7094 PROOF		Versione alta	■	✓	◆		✓		
	7300	MEBER-X		□		◆	✓	✓	✓	
	7210	FROG	Con Trendelenburg	■		◆		✓		
	7210 PROOF		Certificata con Trendelenburg	■	✓	◆		✓		
	7240 PROOF	FROG PLUS	Certificata Plus con Trendelenburg	■	✓	◆		✓		
	7260 PROOF	FROG LITE	Certificata con Trendelenburg	□	✓	◆		✓		
	910	WINNER	Barella autocaricante	■		◆				
	910 PROOF		Barella autocaricante certificata	■	✓	◆				
	914		Con Trendelenburg e Fowler	■		◆		✓	✓	
	914 PROOF		Certificata con Trendelenburg e Fowler	■	✓	◆		✓	✓	
	7122/V	GECKO	Barella entry-level verde	■		◆				
	7122/AZ		Barella entry-level azzurra	■		◆				
7270 PROOF	MBS-01	Barella autocaricante per trasporto bariatrico "MBS-01 MeBer Bariatric Stretcher"	■	✓	◆					

Materiali: ◆ Acciaio Inox ◆ Acciaio verniciato ◆ Alluminio anodizzato ◆ Alluminio verniciato

TABELLA COMPARATIVA

AUTOCARICANTI

Altezza max	Altezza max di carico	Altezza minima di carico	Altezza piegata	Larghezza	Larghezza asse posteriore	Lunghezza	Lunghezza minima	Lunghezza piegata	Lung. min posizione sedia	Peso	Portata
84 cm	64 cm	60 cm	25 cm	44 cm	56 cm	197 cm				36,5 kg	220 kg
89 cm	72 cm	68 cm	25 cm	44 cm	56 cm	197 cm		200 cm		37 kg	220 kg
82 cm	66 cm	60 cm	27 cm	56 cm		195 cm	166 cm			38 kg	250 kg
83 cm	66 cm	60 cm	26 cm	56 cm		196 cm	166 cm			29,3 kg	250 kg
80 cm	65 cm	45 cm	22 cm	56 cm		194 cm	162 cm			28 kg	170 kg
80 cm	65 cm	62 cm	22 cm	56 cm		194 cm	155 cm			31 kg	170 kg
74 cm				57 cm		90 cm				30,5 kg	
80 cm	67 cm		27 cm	60 cm		193 cm		198 cm	123 cm	44,5 kg	220 kg
95 cm	66 cm	64 cm	31 cm	57 cm		197 cm	165 cm			40 kg	250 kg
99 cm	71 cm	69 cm	31 cm	57 cm		197 cm	165 cm			40,5 kg	250 kg
95 cm	66 cm	64 cm	31 cm	57 cm		197 cm	165 cm			44 kg	250 kg
99 cm	71 cm	69 cm	31 cm	57 cm		197 cm	165 cm			45 kg	250 kg
95 cm	66 cm	64 cm	31 cm	57 cm		197 cm	165 cm			48 kg	250 kg
101 cm	71 cm	69 cm	31 cm	57 cm		197 cm	167 cm			49,5 kg	250 kg
95 cm	66 cm	64 cm	31 cm	57 cm		197 cm	165 cm			41 kg	250 kg
101 cm	71 cm	69 cm	31 cm	57 cm		197 cm	167 cm			42 kg	250 kg
95 cm	66 cm	64 cm	31 cm	57 cm		197 cm				46,5 kg	250 kg
99 cm	71 cm	69 cm	31 cm	57 cm		197 cm				46,6 kg	250 kg
123 cm	85,5 cm	0 cm		60 cm		197 cm	166 cm			45,9 kg	320 kg
92 cm	66 cm	60 cm	32,5 cm	56 cm		195 cm	169 cm			43 kg	250 kg
92 cm	66 cm	60 cm	32,5 cm	56 cm		195 cm	166 cm			44 kg	250 kg
92 cm	66 cm	60 cm	32,5 cm	56 cm		195 cm	166 cm			44 kg	250 kg
91,5 cm	66 cm	60 cm	31 cm	56 cm		196 cm	167 cm			36,9 kg	250 kg
87,5 cm	65 cm	45 cm	26 cm	56 cm		194 cm	162 cm			34 kg	170 kg
87,5 cm	65 cm	62 cm	26 cm	56 cm		194 cm	155 cm			37 kg	170 kg
87,5 cm	65 cm	45 cm	26 cm	56 cm		194 cm	162 cm			37 kg	170 kg
87,5 cm	65 cm	62 cm	26 cm	56 cm		194 cm	155 cm			40 kg	170 kg
90,5 cm	62 cm		30 cm	56 cm		197 cm				37 kg	170 kg
90,5 cm	62 cm		30 cm	56 cm		197 cm				37 kg	170 kg
92 cm	64,5 cm		25 cm	56 cm		197 cm				47,5 kg	350 kg

MERCURY

LITE 4

BARELLA AUTOCARICANTE IN ALLUMINIO AD ALTEZZA VARIABILE CON 4 RUOTE GIREVOLI



Bariatric



Pediatric



Trauma



Art. 7080/4RG PROOF

MERCURY LITE 4

Barella autocaricante in alluminio con 4 ruote girevoli

"Mercury Lite" è dotata di 4 ruote girevoli che conferisce alla barella estrema manovrabilità. Ideale per gli spazi stretti ed angusti. Con l'azionamento di un semplice meccanismo si sbloccano le ruote anteriori o si riportano nella configurazione originale a ruote fisse. Il fissaggio della barella, a bordo del mezzo di soccorso, avviene tramite il sistema di bloccaggio certificato UNI EN 1789 art. 955 PROOF (vedi "Sistemi di fissaggio"). Viene fornita completa di materasso, cinture e tasca porta oggetti. **Dispositivo certificato secondo gli standard armonizzati europei UNI EN 1865 - UNI EN 1789.**

Art. 7082/4RG PROOF

MERCURY LITE 4

Barella autocaricante in alluminio con 4 ruote girevoli versione alta

Garantendo tutte le caratteristiche del modello 7080/4RG PROOF, permette il caricamento su ambulanze con altezza di carico maggiorata. Dotazioni di serie come 7080/4RG. **Dispositivo certificato secondo gli standard armonizzati europei UNI EN 1865 - UNI EN 1789.**



Leva di sblocco ruote girevoli anteriori

Ruote girevoli anteriori



Posizione intermedia



Accessori barella autocaricante Mercury Lite4

vedi sezione
ACCESSORI pag.80

Dati tecnici

Art.	Colore	Materiale	Altezza variabile	Trendelenburg	Altezza intermedia	Altezza max	Altezza max di carico	Altezza min di carico	Altezza piegata	Larghezza	Lunghezza	Lunghezza minima	Peso	Portata
7080/4RG PROOF	<input type="checkbox"/>	Alluminio verniciato	✓	✓	72 cm	95 cm	66 cm	64 cm	31 cm	57 cm	197 cm	165 cm	40 kg	250 kg
7082/4RG PROOF	<input type="checkbox"/>	Alluminio verniciato	✓	✓	75 cm	99 cm	71 cm	69 cm	31 cm	57 cm	197 cm	165 cm	40,5 kg	250 kg

MERCURY 4

BARELLA AUTOCARICANTE INOX AD ALTEZZA VARIABILE CERTIFICATA CON 4 RUOTE GIREVOLI



Bariatric



Pediatric



Trauma



Art. 7070/4RG PROOF

MERCURY 4

Barella autocaricante inox ad altezza variabile certificata con 4 ruote girevoli

La barella Mercury è dotata di 4 ruote girevoli che le conferiscono una manovrabilità imbattibile. Questo dispositivo è l'ideale per l'utilizzo della barella in ambienti stretti ed angusti. Con l'azionamento di un semplice meccanismo si sbloccano le ruote anteriori o si riportano nella configurazione originale con le ruote fisse nel senso di marcia. Completa di materasso, cinture e di tasca portaoggetti multiuso.

Dispositivo certificato secondo gli standard armonizzati europei UNI EN 1865 - UNI EN 1789.

Art. 7072/4RG PROOF

MERCURY 4

Barella autocaricante inox ad altezza variabile certificata con 4 ruote girevoli versione alta

Stesse caratteristiche della versione 7070/4RG PROOF con la sola differenza di poter caricare su piani di ambulanze ad altezza maggiorata. Completa di materasso, cinture e di tasca portaoggetti multiuso. **Dispositivo certificato secondo gli standard armonizzati europei UNI EN 1865 - UNI EN 1789.**

Leva di sblocco ruote girevoli anteriori

Ruote girevoli anteriori



Posizione intermedia



Posizione caricata

Accessori barella autocaricante Mercury 4

vedi sezione
ACCESSORI pag.80

Dati tecnici

Art.	Colore	Materiale	Altezza variabile	Trendelenburg	Altezza intermedia	Altezza max	Altezza max di carico	Altezza min di carico	Altezza piegata	Larghezza	Lunghezza	Lunghezza minima	Peso	Portata
7070/4RG PROOF	■	Acciaio inox	✓	✓	72 cm	95 cm	66 cm	64 cm	31 cm	57 cm	197 cm	165 cm	44 kg	250 kg
7072/4RG PROOF	■	Acciaio inox	✓	✓	75 cm	99 cm	71 cm	69 cm	31 cm	57 cm	197 cm	165 cm	45 kg	250 kg

MERCURY

CINQUE

BARELLA
AUTOCARICANTE INOX A
5 ALTEZZE CERTIFICATA
CON 4 RUOTE GIREVOLI



Bariatric



Pediatric



Trauma



Art. 7075/4RG PROOF

MERCURY Cinque

Barella autocaricante inox a 5 altezze certificata con 4 ruote girevoli

Mercury Cinque è derivata da uno dei progetti di maggiore successo nell'ambito del soccorso, sicuramente il prodotto Me.Ber. più apprezzato, la Mercury 4RG. Mercury Cinque ha lo scopo di estendere ulteriormente le capacità operative del modello originale grazie all'introduzione della logica a 5 livelli, cinque altezze, come vengono comunemente chiamati. Mercury Cinque però è molto più di un'evoluzione! È l'unica barella a cinque altezze con carrello anteriore abbattibile e anche l'unica che vi garantisce la portata massima di 250 kg su tutti e cinque i livelli. Completa di materasso, cinture e di tasca portaoggetti multiuso. **Dispositivo certificato secondo gli standard armonizzati europei UNI EN 1865 - UNI EN 1789.**

Art. 7077/4RG PROOF

MERCURY Cinque

Barella autocaricante inox a 5 altezze certificata con 4 ruote girevoli versione alta

Stesse caratteristiche della versione 7075/4RG PROOF con la sola differenza di poter caricare su piani di ambulanze ad altezza maggiorata. Completa di materasso, cinture e di tasca portaoggetti multiuso. **Dispositivo certificato secondo gli standard armonizzati europei UNI EN 1865 - UNI EN 1789.**

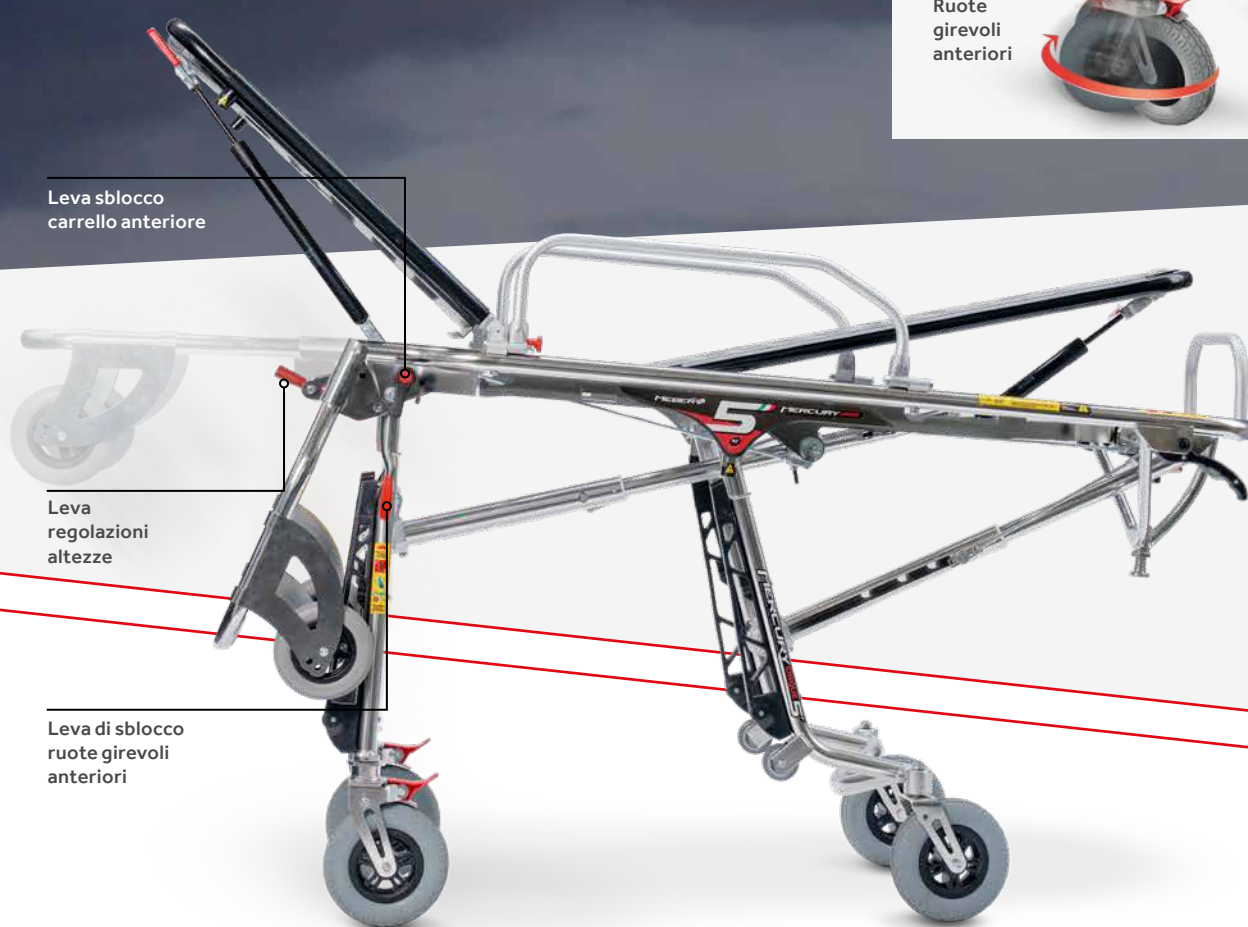

Accessori barella autocaricante Mercury Cinque

vedi sezione
ACCESSORI pag.80

Art.	Colore	Materiale	Altezza variabile	Trendelenburg	Altezza	Altezza max di carico	Altezza min di carico	Altezza piegata	Larghezza	Lunghezza	Lunghezza con carrello abbassato	Peso	Portata
7075/4RG PROOF	■	Acciaio inox	✓	✓	95 - 87 - 79 - 68 - 37 cm	66 cm	64 cm	31 cm	57 cm	197 cm	165 cm	48 kg	250 kg
7077/4RG PROOF	■	Acciaio inox	✓	✓	101 - 90 - 81 - 68 - 37 cm	71 cm	69 cm	31 cm	57 cm	197 cm	167 cm	49,5 kg	250 kg

MERCURY CINQUE LITE



Bariatric



Pediatric



Trauma



Art. 7095/4RG PROOF

MERCURY Cinque LITE

Barella autocaricante in alluminio a 5 altezze certificata con 4 ruote girevoli

Interamente realizzata in lega di alluminio, si differenzia dai modelli Mercury Cinque art. 7075/4rg PROOF e art. 7077/4rg PROOF, costruiti in acciaio inox, per la sua leggerezza. È dotata di sistema multilivello mediante 2 pistoni a scorrimento meccanico su ogni asse. I pianali in alluminio sono resistenti, durevoli e perfettamente sanificabili. Il fissaggio della barella, a bordo del mezzo di soccorso, avviene tramite il sistema di bloccaggio certificato UNI EN 1789 Art. 955 PROOF. Completa di materasso, cinture e di tasca porta oggetti multiuso. **Dispositivo certificato secondo gli standard armonizzati europei UNI EN 1865 - UNI EN 1789.**

Art. 7097/4RG PROOF

MERCURY Cinque LITE

Barella autocaricante in alluminio a 5 altezze certificata con 4 ruote girevoli versione alta

Stesse caratteristiche della versione 7095/4RG PROOF con la sola differenza di poter caricare su piani di ambulanze ad altezza maggiorata. Completa di materasso, cinture e di tasca porta oggetti multiuso. **Dispositivo certificato secondo gli standard armonizzati europei UNI EN 1865 - UNI EN 1789.**



Accessori barella autocaricante Mercury Cinque Lite vedi sezione **ACCESSORI** pag.80

Dati tecnici

Art.	Colore	Materiale	Altezza variabile	Trendelenburg	Altezza	Altezza max di carico	Altezza min di carico	Altezza piegata	Larghezza	Lunghezza	Lunghezza con carrello abbassato	Peso	Portata
7095/4RG PROOF	<input type="checkbox"/>	Alluminio verniciato	✓	✓	95 - 87 - 79 - 68 - 37 cm	66 cm	64 cm	31 cm	57 cm	197 cm	165 cm	41 kg	250 kg
7097/4RG PROOF	<input type="checkbox"/>	Alluminio verniciato	✓	✓	101 - 90 - 81 - 68 - 37 cm	71 cm	69 cm	31 cm	57 cm	197 cm	167 cm	42 kg	250 kg

MERCURY EL

BARELLA AUTOCARICANTE CERTIFICATA



Bariatric



Pediatric



Trauma



Art. 7092 PROOF

MERCURY EL

Barella autocaricante certificata

Mercury EL è l'ultima nata nella gamma di barelle autocaricanti Me.Ber. Come tutti i modelli Mercury è caratterizzata da un'elevatissima affidabilità e versatilità. Mercury EL è pensata come modello di ingresso della gamma Mercury. Mercury EL è tuttavia una scelta eccellente per chi vuole avere le stesse caratteristiche qualitative, ma in un prodotto più semplice e accessibile. Completa di materasso e cinture.

Dispositivo certificato secondo gli standard armonizzati di sicurezza europei UNI EN 1865 - UNI EN 1789.

Art. 7094 PROOF

MERCURY EL

Barella autocaricante certificata versione alta

Stesse caratteristiche della versione 7092 PROOF con la sola differenza di poter caricare su piani di ambulanze ad altezza maggiorata. Completa di materasso e cinture. **Dispositivo certificato secondo gli standard armonizzati europei UNI EN 1865 - UNI EN 1789.**





Schienale con pistone
pneumatico regolabile in
infinite posizioni



Accessori barella autocaricante certificata Mercury EL

vedi sezione
ACCESSORI pag.80

Dati tecnici

Art.	Colore	Materiale	Trendelenburg	Altezza max	Altezza max di carico	Altezza min di carico	Altezza piegata	Larghezza	Lunghezza	Peso	Portata
7092 PROOF	■	Acciaio verniciato	✓	95 cm	66 cm	64 cm	31 cm	57 cm	197 cm	46,5 kg	250 kg
7094 PROOF	■	Acciaio verniciato	✓	99 cm	71 cm	69 cm	31 cm	57 cm	197 cm	46,6 kg	250 kg

MEBER-X

BARELLA MULTILIVELLO COMPLETA DI MATERASSO E CINTURE



Bariatric



Pediatric



Trauma

MTX-2-X

Supporto doppiovano
traslabile per barella Meber X
(vedi sezione Supporti Barella
pag.178)



Art. 7300

MEBER-X

Barella multilivello completa di materasso e cinture

Art. 7300
completa di
accessori



La barella multilivello MEBER-X, con telaio a "X", fa parte della White Line ed è stata studiata per rendere semplici ed ergonomiche le operazioni di caricamento, scaricamento, sollevamento e abbassamento del paziente. Caratteristica principale è, infatti, la regolazione a 9 altezze che facilita il trasbordo e la manovrabilità in qualsiasi condizione. Costruita in lega di alluminio, la barella ha una capacità di carico fino a 320 kg, che garantisce massima sicurezza anche per il trasporto di pazienti bariatrici. Completano le caratteristiche del prodotto: 4 ruote girevoli con diametro di 200 mm di cui 2 con freno; piano letto in alluminio lavabile e sanificabile; regolazione schienale da 0° a 80°, bloccabile in qualsiasi posizione; configurazione Trendelenburg e Fowler; carrello di carico retrattile. **Fornita di serie con: materasso art.7002, cinture art.608-A/MEB o art.608-N/MEB (2 pz) e cintura art.612/AN-2/MEB o art.612/N-2/MEB (1 pz).**

Fornite di serie con

Art. 7002

Materasso 4 pz. elettrosaldato diviso di colore nero



Art. 612/N-2/MEB

Cintura toracica regolabile nera con aggancio a 4 punti



Art. 608-N/MEB

2 cinture nere 2 pezzi con gancio in metallo



Art. 980

Kit gancio composto da fissaggio anteriore, fissaggio laterale e gancio di sicurezza posteriore.



Art. 12019N

"P-120X" asta portaflebo telescopica pieghevole in alluminio per barella X-Frame completa di piastrina.



Art. 12120

Porta oggetti di colore nero per carrello inferiore barella MEBER-X. Dimensioni: 92x43 cm



Art. 12122

Porta oggetti di colore nero per carrello di carico barella MEBER-X. Dimensioni: 39x52 cm



Art. 12100/N

Cuscino poggiatesta di colore nero.



Art. 12128

Sistema allungabile per poggiatesta barella MEBER-X.

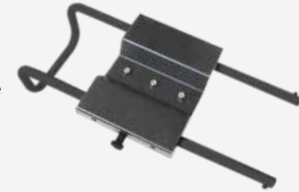

Art. 935

Piano portastrumenti per barelle X-Frame e MeBer Max



Accessori barella autocaricante MEBER-X

vedi sezione

ACCESSORI pag.80

Dati tecnici

Art.	Colore	Materiale	Altezza variabile	Trendelenburg	Fowler	Multilivello	Altezza minima	Altezza max	Altezza max di carico	Altezza min di carico	Larghezza	Lunghezza	Lunghezza minima	Peso	Portata
7300	□	Alluminio verniciato	✓	✓	✓	✓	40,5 cm	123 cm	85,5 cm	0 cm	60 cm	197 cm	166 cm	45,9 kg	320 kg

Art.	Altezza intermedia 1	Altezza intermedia 2	Altezza intermedia 3	Altezza intermedia 4	Altezza intermedia 5	Altezza intermedia 6	Altezza intermedia 7	Altezza intermedia 8	Altezza intermedia 9	
	Schienale	123 cm	114,5 cm	106 cm	96,5 cm	87 cm	77,5 cm	67 cm	55,5 cm	40,5 cm
7300	Zona piedi	91 cm	90,5 cm	88 cm	85 cm	81 cm	76 cm	69 cm	59 cm	43 cm
	Carico	84 cm	76 cm	67 cm	58 cm	48 cm	38,5 cm	29 cm	17 cm	0 cm

FROGLITE

PROOF

BARELLA
AUTOCARICANTE
IN ALLUMINIO CON
TRENDELENBURG



Bariatric



Pediatric



Trauma



Art. 7260 PROOF

FROG Lite PROOF

Barella autocaricante in alluminio con Trendelenburg certificata

Realizzata completamente in una struttura rigida in alluminio verniciato, leggerissima, è dotata di Trendelenburg. 4 ruote Ø 200 mm in poliuretano (2 fisse con freno e 2 girevoli autocentranti) offrono un elevato comfort su pavimentazioni sconnesse e superfici irregolari. Il materiale di fabbricazione la rende facilmente sanificabile. Unita all'apposito sistema di fissaggio certificato 955 PROOF, assorbe le sollecitazioni inerziali provocate da improvvise accelerazioni o decelerazioni del mezzo di soccorso. Viene fornita completa di materasso e cinture (art. 7013, n. 2 cinture art. 608-A/MEB o 608-N/MEB e n. 1 cintura art. 612/AN-2/MEB o art. 612/N-2/MEB).

Dispositivo certificato secondo gli standard armonizzati europei UNI EN 1865 - UNI EN 1789.



Regolazione
carrello di
carico

Caratteristiche uniche

- ✓ Pianale rigido in lega di alluminio verniciato
- ✓ Schienale reclinabile 0°-80° bloccabile in qualsiasi posizione
- ✓ Spondine laterali ribaltabili
- ✓ Gambe verticali protette da paracolpi
- ✓ Ruote girevoli dotate di sistema autocentrante
- ✓ Carrello anteriore abbassabile

Posizione
caricata



Posizione
Trendelenburg



Fornite
di serie con



Art. 7013

Materasso
3 pz in Sky
ignifugo elet-
trosaldato



Art. 608-A/MEB - 608-N/MEB



Cintura arancio o nera 2 pezzi con
gancio in metallo e nastro con logo
Me.Ber. (L. 155 cm)

Art. 612/N-2/MEB 612/AN-2/MEB



Cintura toracica regolabile arancione
e nera o nera con nastro Me.Ber. con
aggancio a 4 punti per barelle autocari-
canti e sedie.

Accessori barella autocaricante Frog Lite PROOF

vedi sezione

ACCESSORI pag.80

Dati tecnici

Art.	Colore	Materiale	Altezza	Altezza max di carico	Altezza min di carico	Altezza piegata	Larghezza	Lunghezza	Lunghezza minima	Peso	Portata
7260 PROOF	☐	Alluminio verniciato	91,5 cm	66 cm	60 cm	31 cm	56 cm	196 cm	167 cm	36,9 kg	250 kg

FROG

BARELLA
AUTOCARICANTE
GIALLA CON
TRENDELENBURG

TRENDELENBURG



Bariatric



Pediatric



Trauma

Art. 7210

FROG

Barella autocaricante gialla con Trendelenburg

Realizzata in acciaio saldato verniciato a polvere, è un dispositivo notevolmente resistente ed affidabile. La morbidezza delle 4 ruote Ø 200 mm (2 fisse con freno e 2 girevoli autocentranti) conferisce un alto grado di comfort al paziente. Questo modello di barella è dotato della posizione Trendelenburg da 0° a 15°.

Accessori barella
autocaricante
Frog

vedi sezione

ACCESSORI pag.80

Art.	Colore	Materiale	Trendelenburg	Altezza	Altezza max di carico	Altezza min di carico	Altezza piegata	Larghezza	Lunghezza	Lunghezza con carrello abbassato	Peso	Portata
7210	■	Acciaio verniciato	✓	92 cm	66 cm	60 cm	32,5 cm	56 cm	195 cm	169 cm	43 kg	250 kg
7210 PROOF	■	Acciaio verniciato	✓	92 cm	66 cm	60 cm	32,5 cm	56 cm	195 cm	166 cm	44 kg	250 kg



Caratteristiche uniche

- ✓ Piano letto in materiale termoplastico rinforzato.
- ✓ Schienale reclinabile 0°-80° azionato da un pistone a gas bloccabile in qualsiasi posizione.
- ✓ Spondine laterali ribaltabili.
- ✓ Gambe verticali protette da paracolpi in plastica.
- ✓ Ruote girevoli con sistema autocentrante per consentire il posizionamento della barella in ambulanza senza dover girare le ruote manualmente.
- ✓ Carrello anteriore abbassabile per ridurre l'ingombro della barella.
- ✓ Trendelenburg.



Art. 7210PROOF

FROG PROOF

Barella autocaricante gialla con Trendelenburg certificata

Dotata di tutte le caratteristiche dell'art. 7210, viene fornita completa di materasso e cinture (art. 7013, n. 2 cinture art. 608-A/MEB o 608-N/MEB e n. 1 cintura art. 612/AN-2/MEB o art. 612/N-2/MEB). In abbinamento all'apposito fissaggio 955 PROOF, resiste a sollecitazioni fino a 10G. **Dispositivo certificato secondo gli standard armonizzati europei UNI EN 1865 - UNI EN 1789.**

Accessori barella autocaricante Frog PROOF

vedi sezione

ACCESSORI pag.80

Fornita di serie con



Art. 7013

Materasso 3 pz in Skay ignifugo elettrosaldato



Art. 608-A/MEB - 608-N/MEB



Cintura arancio o nera 2 pezzi con gancio in metallo e nastro con logo Me.Ber. (L. 155 cm)

Art. 612/N-2/MEB 612/AN-2/MEB



Cintura toracica regolabile arancione e nera o nera con nastro Me.Ber. con aggancio a 4 punti per barelle autocaricanti e sedie.

FROG PLUS

TRENDELENBURG

BARELLA AUTOCARICANTE IN ACCIAIO INOX CON TRENDELENBURG



Bariatric



Pediatric



Trauma



Art. 7240PROOF

FROG Plus PROOF

Barella autocaricante con Trendelenburg certificata

Realizzata in acciaio INOX elettrolucidato è dotata di 4 ruote Ø 200 mm (2 fisse con freno e 2 girevoli autocentranti). L'inclinazione delle gambe è stata studiata per dare alla barella una migliore stabilità durante l'utilizzo. La posizione di Trendelenburg è azionata da un pistone a gas bloccabile in qualsiasi posizione da 0° a 15°. La rigidità della struttura garantisce la resistenza alle sollecitazioni inerziali del mezzo di soccorso su cui viene trasportata. Completa con materasso e cinture (art. 7013, n. 2 cinture art. 608-A/MEB o 608-N/MEB e n. 1 cintura art. 612/AN-2/MEB o art. 612/N-2/MEB). **Dispositivo certificato secondo gli standard armonizzati europei UNI EN 1865 - UNI EN 1789.**

Art.	Colore	Materiale	Trendelenburg	Altezza	Altezza max di carico	Altezza min di carico	Altezza piegata	Larghezza	Lunghezza	Lunghezza con carrello abbassato	Peso	Portata
7240 PROOF	■	Acciaio inox	✓	92 cm	66 cm	60 cm	32,5 cm	56 cm	195 cm	166 cm	44 kg	250 kg

Caratteristiche uniche

- ✓ Piano letto in materiale termoplastico rinforzato.
- ✓ Schienale reclinabile 0°-80° azionato da un pistone a gas bloccabile in qualsiasi posizione.
- ✓ Spondine laterali ribaltabili.
- ✓ Gambe verticali protette da paracolpi in plastica.
- ✓ Ruote girevoli con sistema autocentrante per consentire il posizionamento della barella in ambulanza senza dover girare le ruote manualmente.
- ✓ Carrello anteriore abbassabile per ridurre l'ingombro della barella.



Accessori barella autocaricante Frog Plus PROOF

vedi sezione

ACCESSORI pag.80

Fornita di serie con



Art. 7013

Materasso 3 pz in Sky ignifugo elettrosaldato



Art. 608-A/MEB - 608-N/MEB



Cintura arancio o nera 2 pezzi con gancio in metallo e nastro con logo Me.Ber. (L. 155 cm)

Art.

**612/N-2/MEB
612/AN-2/MEB**



Cintura toracica regolabile arancione e nera o nera con nastro Me.Ber. con aggancio a 4 punti per barelle autocaricanti e sedie.

FROG INC

CARRELLI AUTOCARICANTI PER INCUBATRICE



Pediatric



Art. 7240/INC PROOF

FROG Plus INC PROOF

Carrello autocaricante per incubatrice "FROG PLUS" con predisposizione per gancio certificato

Costruito con la predisposizione per il nostro sistema di fissaggio certificato art. 955 PROOF, è l'ideale per il trasporto delle incubatrici sui mezzi di soccorso. Prodotto senza schienale, spondine e piano rigido lettino, fa parte della gamma delle barelle autocaricanti "FROG PLUS".



Art.
7240/INC PROOF
+ 12048



Art.
7240/INC PROOF
+ 12050

Art.	Colore	Materiale	Altezza	Altezza max di carico	Altezza min di carico	Altezza piegata	Larghezza	Lunghezza	Lunghezza con carrello abbassato	Peso	Portata
7240/INC PROOF	■	Acciaio inox	82 cm	66 cm	60 cm	27 cm	56 cm	195 cm	166 cm	38 kg	250 kg
7260/INC PROOF	□	Alluminio verniciato	83 cm	66 cm	60 cm	26 cm	56 cm	196 cm	166 cm	29,3 kg	250 kg



Art. 7260/INC PROOF

FROG Lite INC PROOF

Carrello autocaricante per incubatrici con predisposizione per sistema di fissaggio certificato

Appartiene alla gamma delle barelle autocaricanti "FROG LITE" di cui mantiene tutte le caratteristiche di affidabilità, sicurezza e durata. Realizzato in lega di alluminio verniciato, prodotto senza schienale, senza spondine e senza piano rigido lettino, è l'ideale per il trasporto delle incubatrici sui mezzi di soccorso.



Art. 12048

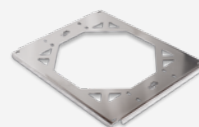

Interfaccia certificata 10G per carrelli autocaricanti per incubatrice

Art. 12050



Interfaccia allungata per carrelli autocaricanti per incubatrice



CARRELLI PORTA-INCUBATRICE



Art. 910/GIN



Pediatric



Art. 910/
GIN PROOF

Art. 910/GIN

WINNER GIN

“WINNER” carrello autocaricante per incubatrici

Studiato per il caricamento e il trasporto di incubatrice su mezzi di soccorso, questo carrello fa parte della gamma “Winner”, di cui mantiene tutte le caratteristiche. È realizzato in alluminio anodizzato.

Art. 910/GIN PROOF

WINNER GIN PROOF

“WINNER” carrello autocaricante per incubatrici con predisposizione per sistema di fissaggio certificato

Realizzato in alluminio anodizzato con le stesse caratteristiche dell'art. 910/GIN, è costruito con la predisposizione al nostro sistema di fissaggio certificato art. 955 PROOF.

Art. 7034

Carrello fisso porta-incubatrice



Pediatric

Carrello ad altezza fissa con struttura in acciaio inox con 4 ruote di ø 200 mm (di cui 2 con freno) per trasporto intraospedaliero di termoculle. Dimensioni compatte per una facile manovrabilità. Comprende interfaccia universale per fissaggio termoculla.



Pediatric

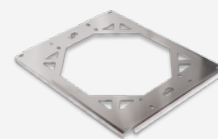

Art. 12048

Interfaccia certificata 10G per carrelli autocaricanti per incubatrice

Accessori



Art.	Colore	Materiale	Altezza	Altezza max di carico	Altezza min di carico	Altezza piegata	Larghezza	Lunghezza	Lunghezza con carrello abbassato	Peso	Portata
910/GIN	■	Alluminio anodizzato	80 cm	65 cm	45 cm	22 cm	56 cm	194 cm	162 cm	28 kg	170 kg
910/GIN PROOF	■	Alluminio anodizzato	80 cm	65 cm	62 cm	22 cm	56 cm	194 cm	155 cm	31 kg	170 kg
7034	■	Acciaio inox	74 cm	-	-	-	57 cm	90 cm	-	30,5 kg	-

GECKO

BARELLA
AUTOCARICANTE
ENTRY-LEVEL



Art. 7122/V

Art. 7122/AZ

Ruote
autocentranti

Art. 7122/V - Art. 7122/AZ

GECKO

Barella autocaricante entry-level verde o azzurra

Realizzata per ottimizzare il rapporto qualità/prezzo, è costruita in acciaio verniciato ad alta resistenza. Il dispositivo garantisce tutte le caratteristiche delle altre barelle autocaricanti: schienale regolabile, 4 ruote Ø 200 mm (2 fisse con freno e 2 girevoli autocentranti), spondine laterali ribaltabili. Viene fornita di serie con cinture.

Accessori barella autocaricante Gecko

vedi sezione

ACCESSORI pag.80

Accessori	Art. 7016/A	Art. 965	Art. 950/3 (H. 148 mm)	Fornite di serie con	Art. 603/MEB
	Materasso intero elettrosaldato arancio in PVC		Sistema di fissaggio anteriore per barella autocaricante		Sistema di fissaggio posteriore per barella autocaricante
	Fornite di serie con cinture				

Art.	Colore	Materiale	Altezza	Altezza max di carico	Altezza piegata	Larghezza	Lunghezza	Peso	Portata
7122/V		Acciaio verniciato	90,5 cm	62 cm	30 cm	56 cm	197 cm	37 kg	170 kg
7122/AZ		Acciaio verniciato	90,5 cm	62 cm	30 cm	56 cm	197 cm	37 kg	170 kg

TITANUS⁴

CARRELLO AUTOCARICANTE INOX AD ALTEZZA VARIABILE
CERTIFICATO CON 4 RUOTE GIREVOLI



Art. 7060/4RG PROOF

TITANUS⁴

"TITANUS" carrello autocaricante inox ad altezza variabile
con 4 ruote girevoli certificato

Titanus si propone come la soluzione ideale tra le barelle ed i carrelli autocaricanti ad altezza variabile per ambulanza. Il sistema di ancoraggio della barella al carrello Titanus è testato e certificato UNI EN 1789. L'altezza variabile, così come l'abbattimento delle gambe per il carico e scarico, è gestito da un sistema a 2 pistoni a scorrimento meccanico su ciascun asse. Ruote grandi da 200 mm e la configurazione particolare delle gambe, conferiscono al carrello Titanus stabilità, maneggevolezza ed ergonomia di utilizzo. Le 4 ruote girevoli permettono una migliore movimentazione. **Dispositivo certificato secondo gli standard armonizzati europei UNI EN 1865 - UNI EN 1789.**

Art. 7062/4RG PROOF

TITANUS⁴

Carrello autocaricante inox ad
altezza variabile certificato con
4 ruote girevoli versione alta

Stesse caratteristiche della versione 7060/4RG PROOF con la sola differenza di poter caricare su piani di ambulanza ad altezza maggiorata. **Dispositivo certificato secondo gli standard armonizzati europei UNI EN 1865 - UNI EN 1789.**



Posizione caricata

Leva di sblocco ruote girevoli anteriori



Ruote girevoli anteriori



Art. 7060/4RG + 1510 PROOF



Accessori

Art. 1515 PROOF



Art. 1510 PROOF



Art. 956 PROOF



Sistema di fissaggio per carrelli autocaricanti "Titanus" certificato UNI EN 1789

Dati tecnici

Art.	Colore	Materiale	Altezza variabile	Altezza intermedia	Altezza max	Altezza max di carico	Altezza min di carico	Altezza piegata	Larghezza	Larghezza asse posteriore	Lunghezza	Lunghezza piegata	Peso	Portata
7060/4RG PROOF	■	Acciaio inox	✓	61 cm	84 cm	64 cm	60 cm	25 cm	44 cm	56 cm	197 cm	-	36,5 kg	220 kg
7062/4RG PROOF	■	Acciaio inox	✓	61 cm	89 cm	72 cm	68 cm	25 cm	44 cm	56 cm	197 cm	200 cm	37 kg	220 kg

EVOX PROOF

BARELLA SEDIA
AUTOCARICANTE
CERTIFICATA

Infinite
regolazioni



Art. 7112 PROOF

EVOX PROOF

"EVOX" barella sedia autocaricante certificata completa di materasso

La barella sedia autocaricante EVOX permette di accomodare il paziente nella posizione più idonea per il soccorso e il trasporto. La possibilità di trasformarsi in sedia consente l'accesso in tutti quei luoghi angusti, come corridoi con angoli stretti e ascensori, dove una normale barella non riesce a passare. Un sistema di pistoni a gas permette di regolare la EVOX in infinite posizioni fino a raggiungere la posizione seduta, sollevando l'operatore da qualsiasi sforzo per posizionare il paziente. Telaio interamente in acciaio inox elettrolucidato, ruote in poliuretano Ø 200mm, comando di sicurezza per evitare chiusure accidentali, materasso diviso in quattro sezioni separate (uno per ogni sezione del piano della barella) e design accattivante sono le caratteristiche di punta di questo dispositivo sempre più richiesto dai mercati. Un sistema di carico innovativo, costituito da 4 ruote di carico "basculanti", permette il caricamento su molteplici pianali con diverse altezze. Grazie all'apposito attacco a fungo e in abbinamento al sistema di fissaggio art. 962, **la barella sedia EVOX art. 7112 PROOF è in grado di resistere a sollecitazioni fino a 10G in tutte le direzioni, come previsto dalla norma UNI EN 1789**. La EVOX, grazie alla possibilità di accomodare il paziente nella posizione più congeniale a seconda della gravità del caso, si presenta anche come la soluzione ideale per i punti di accoglienza dei 118, dove i pazienti possono essere soggetti a lunghi tempi di attesa.

Fornita di serie con n° 1 materasso art. 7009/A o 7009/N e n° 2 cinture art. 608-A/MEB o 608-N/MEB.

Fornite di serie con*



**Art. 7009/N -
Art. 7009/A**

Materasso elettrosaldato nero o arancio diviso per barella sedia EVOX



Art. 608-A/MEB - Art. 608-N/MEB



Cintura arancio o nera 2 pezzi con gancio in metallo e nastro con logo Me.Ber. (L. 155 cm)

(*) Fornita di serie con n°1 materasso e n°2 cinture a scelta tra i colori a disposizione



Sedia senza materasso

Accessori



Art. 12016-E



Asta portaflebo telescopica pieghevole per barella sedia autocaricante EVOX PROOF

Art. 12100/N



Cuscino elettrosaldato sagomato nero con logo MeBer per materasso elettrosaldato

Art. 962



Sistema di fissaggio corto EN 1789 per barella sedia autocaricante EVOX PROOF

Dati tecnici

Art.	Colore	Materiale	Altezza	Altezza max di carico	Altezza piegata	Larghezza	Lunghezza	Lunghezza piegata	Lunghezza min posizione sedia	Peso	Portata
7112 PROOF	□	Acciaio inox	80 cm	67 cm	27 cm	60 cm	193 cm	198 cm	123 cm	44,5 kg	220 kg

MBS-01

BARELLA
AUTOCARICANTE
PER TRASPORTO
BARIATRICO



Art. 7270 PROOF

MBS-01

Barella autocaricante per trasporto bariatrico

Barella autocaricante appositamente studiata per il **trasporto di pazienti bariatrici**, è costruita in una speciale lega di **acciaio inox ad alta resistenza**. Il telaio è stato **rinforzato** per garantire una **portata di 350 kg, maggiorata** rispetto alle altre barelle autocaricanti della gamma MeBer, ed è stato dotato di **2 ruote anteriori Ø 125x25 mm e 2 ruote posteriori Ø 100x25 mm** per la massima sicurezza nelle fasi di carico e scarico dal mezzo di soccorso. Le 4 ruote Ø 200 mm, 2 fisse con freno e 2 girevoli autocentranti, conferiscono un alto grado di comfort al paziente. Il pianale rigido costruito in alluminio rende questo dispositivo facilmente lavabile e sanificabile. È inoltre dotata di schienale reclinabile da 0° a 80° azionato da una molla a gas bloccabile in qualsiasi posizione e di spondine laterali ribaltabili. Le gambe verticali sono protette da paracolpi in plastica. Viene fornita completa con materasso e cinture (art. 7013, n. 2 cinture art. 608-A/MEB o 608-N/MEB e n. 1 cintura art. 612/AN-2/MEB o 612/N-2 MEB). La portata maggiorata rende ideale **l'utilizzo** di questa barella **in abbinamento al pianale bariatrico MBP** (art. 12080) **e al set ali bariatriche** (art. 12084).

Dispositivo certificato secondo gli standard armonizzati europei UNI EN 1865 - UNI EN 1789.



**Art. 7270 PROOF +
Set ali art. 12084 +
Materassi art. 12170 e art. 12172 +
Materasso art. 7013/N**



**Art. 7270 PROOF +
Pianale art. 12080 +
Materasso art. 7015 +
Arrotolatori cinture art. 560**

Accessori barella autocaricante MBS-01

vedi sezione

ACCESSORI pag.80

Accessori



Art. 12080

MBP pianale bariatrico largo
per barelle autocaricanti

■ Specificare il modello barella



Art. 7015

Materasso pieghevole
in skay nero per pianale
bariatrico MBP

Art.	Colore	Materiale	Altezza	Altezza max di carico	Altezza piegata	Larghezza	Lunghezza	Peso	Portata
7270	■	Acciaio inox	92 cm	64,5 cm	25 cm	56 cm	197 cm	47,5 kg	350 kg

WINNER

BARELLA
AUTOCARICANTE



Art. 910 - Art. 910PROOF - Art. 914 - Art. 914PROOF

Winner

910 - Barella autocaricante

914 - Barella autocaricante con Trendelenburg e Fowler

Tutte realizzate in alluminio anodizzato, sono dotate di 4 ruote di 150 mm (posteriori autocentranti), schienale reclinabile da 0° a 80°, spondine laterali ribaltabili, gambe verticali protette da paracolpi. Robuste e maneggevoli.

Disponibili anche in versione "PROOF" certificata UNI EN 1865 - UNI EN 1789.

Art.	Colore	Materiale	Fowler	Altezza	Altezza max di carico	Altezza min di carico	Altezza piegata	Lunghezza con carrello abbassato	Larghezza	Lunghezza	Peso	Portata
910	☐	Alluminio anodizzato		87,5 cm	65 cm	45 cm	26 cm	162 cm	56 cm	194 cm	34 kg	170 kg
910PROOF	☐	Alluminio anodizzato		87,5 cm	65 cm	62 cm	26 cm	155 cm	56 cm	194 cm	37 kg	170 kg
914	☐	Alluminio anodizzato	✓	87,5 cm	65 cm	45 cm	26 cm	162 cm	56 cm	194 cm	37 kg	170 kg
914PROOF	☐	Alluminio anodizzato	✓	87,5 cm	65 cm	62 cm	26 cm	155 cm	56 cm	194 cm	40 kg	170 kg

SEDIE PORTANTINE



MeBer presenta la propria gamma completa di sedie portantine. Questi dispositivi sono essenziali a bordo di ogni categoria di ambulanza perché consentono di accedere in tutti quei luoghi in cui le barelle non possono arrivare (edifici alti, ascensori, locali angusti, scale strette ecc.). Sviluppate grazie al supporto e all'esperienza dei soccorritori di tutto il mondo, le sedie MeBer

sono apprezzate per la qualità dei materiali costruttivi, la precisione dei movimenti e soprattutto per la certificazione 10G (UNI EN 1865 - UNI EN 1789) che le rendono sicure anche quando stivate nei mezzi di soccorso. La sedia scendiscala cingolata Extra ridefinisce gli standard qualitativi in questo segmento grazie ad innovazioni uniche e all'impiego di materiali ultraleggeri.

Scopri la gamma delle Sedie portantine sul sito MeBer. Inquadra con il tuo tablet o smartphone per andare alla pagina dedicata sul sito. Potrebbe richiedere un'applicazione gratuita non installata di default.

Oppure digita: <https://www.meber.it/it/prodotti/sedie-portantine.aspx>



SEDIE PORTANTINE

B



Codice articolo	Nome	Modello
670/BR	EXTRA	Sedia portantina scendiscale assistita
676	EXTRA LITE	STANDARD Sedia portantina pieghevole
678		BASIC Sedia portantina pieghevole
679		ZENA Sedia portantina pieghevole stretta
668	KUMA	Sedia motorizzata sali e scendi scale di colore nero
659/Y	QUICK	Sedia portantina pieghevole a 4 ruote con pedane e braccioli
650	MAYA	Sedia portantina
653		Sedia portantina con 4 ruote pedane e braccioli
683	PROXIMA PRO	Sedia portantina fissa imbottita con pedana e braccioli

Materiali: ◆ Acciaio Inox ◆ Acciaio verniciato ◆ Alluminio anodizzato ◆ Alluminio verniciato

TABELLA COMPARATIVA



Colore	Certificazione 10G	Materiale	Altezza seduta	Altezza	Altezza chiusa	Larghezza	Lunghezza min.	Lunghezza max	Spessore chiusa	Peso	Portata
■	✓	Alluminio verniciato	50 cm	101 cm	-	55 cm	81 cm	139 cm	29 cm	20,3 kg	230 kg
■	✓	Alluminio verniciato	50 cm	101 cm	-	55 cm	78 cm	139 cm	29 cm	13,9 kg	230 kg
■	✓	Alluminio verniciato	50 cm	101 cm	-	55 cm	78 cm	139 cm	29 cm	13,3 kg	230 kg
■		Alluminio verniciato	56 cm	102 cm	-	47/50 cm	65 cm	122 cm	29 cm	13,8 kg	230 kg
■		Alluminio verniciato	50 cm	108 cm	-	52 cm	79 cm		24 cm	34 kg	181 kg
■	✓	◆	50 cm	90 cm	99 cm	51 cm	71 cm	126 cm	23 cm	14 kg	170 kg
■	✓	◆	51 cm	91 cm	-	52 cm	74 cm	128 cm	24 cm	10 kg	170 kg
■	✓	◆	52 cm	90 cm	98 cm	52 cm	75 cm	131 cm	24 cm	14 kg	170 kg
■	✓	◆	50 cm	118 cm	-	57 cm	90 cm	163 cm	-	21 kg	170 kg

EXTRA

SEDIA
SCENDISCALE
ASSISTITA



Art. 670/BR

EXTRA

Sedia portantina scendiscala assistita

EXTRA è la sedia portantina MeBer con dispositivo cingolato scendiscala interamente realizzata con leghe di alluminio. L'inclinazione dello schienale, delle maniglie di presa posteriori e la particolare configurazione delle leve anteriori, garantiscono una perfetta distribuzione dei pesi, alleviando gli sforzi degli operatori. Cingoli lunghi ad alta aderenza permettono l'appoggio della sedia su tre gradini, conferendo ad EXTRA una straordinaria sicurezza e maneggevolezza durante la discesa con il paziente seduto. Durante il trasporto in piano, le ruote posteriori da 200 mm e le frontali da 125 mm garantiscono altresì elevati comfort e manovrabilità.

La dotazione con due pratici braccioli e un maniglione posteriore telescopico rivestiti con guaina imbottita massimizza il comfort e la maneggevolezza.

Pedana poggipiedi ribaltabile con bloccaggio magnetico e innovative soluzioni biomeccaniche, rispetto alle sedie convenzionali, completano le caratteristiche di questo articolo per il soccorso. È disponibile anche la versione con freno sulle ruote posteriori, acquistabile come optional. **Dispositivo certificato secondo gli standard armonizzati europei UNI EN 1865 - UNI EN 1789.**

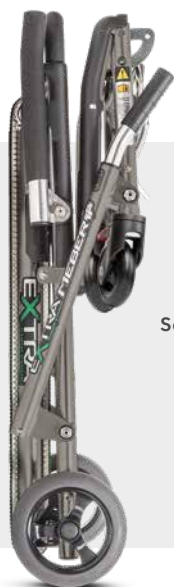

Sedia chiusa



Fornite di serie con



Art. 566



Busta nera con 3 cinture a 2 pz. fondo nero e "MeBer" arancio per Extra

Sistemi di fissaggio



Art. 975



ERGOLIFT FIXING SYSTEM.
Sistema di fissaggio per sedia Extra Ergolift, sedia Extra pieghevole e Zena.



Art. 960



EXTRA FIXING SYSTEM.
Sistema di fissaggio per sedia Extra certificato UNI EN 1789.



Accessori



Art. 670-001

Fermacapo per sedia scendiscala Extra



Art. 670-002

Cover traspirante antipolvere in nylon nero per sedie Extra



Art. 670-004

Staffa ruota diam. 200 mm con freno per sedia Extra



Art. 12016-S

Asta portaflebo telescopica pieghevole con supporto per sedie Extra ed Extra Ergolift



Art.	Materiale	Altezza seduta	Altezza	Larghezza	Lunghezza min.	Lunghezza max	Spessore chiusa	Peso	Portata
670/BR	Alluminio verniciato	50 cm	101 cm	55 cm	81 cm	139 cm	29 cm	20,3 kg	230 kg

EXTRA LITE

SEDIA
PORTANTINA
PIEGHEVOLE



Art. 678

Art. 678

EXTRA LITE Basic

Sedia portantina pieghevole

EXTRA LITE basic è la sedia portantina MeBer interamente realizzata con leghe di alluminio. Le maniglie posteriori e la particolare configurazione delle leve anteriori garantiscono una perfetta distribuzione dei pesi, alleviando gli sforzi degli operatori. L'assetto e l'ergonomia di seduta e schienale conferiscono elevato comfort per il paziente. Durante la movimentazione in piano le ruote posteriori da 200 mm e le anteriori da 125 mm garantiscono altresì ottima manovrabilità. **Dispositivo certificato secondo gli standard armonizzati europei UNI EN 1865 - UNI EN 1789.**



Art. 676

Art. 676

EXTRA LITE Standard

Sedia portantina 4 ruote pieghevole con pedana e braccioli

EXTRA LITE standard ripropone le stesse caratteristiche tecniche dell'Art. 678. Pedana poggipiedi ribaltabile con bloccaggio magnetico e braccioli completano le caratteristiche di questo articolo per il soccorso. **Dispositivo certificato secondo gli standard armonizzati europei UNI EN 1865 - UNI EN 1789.**

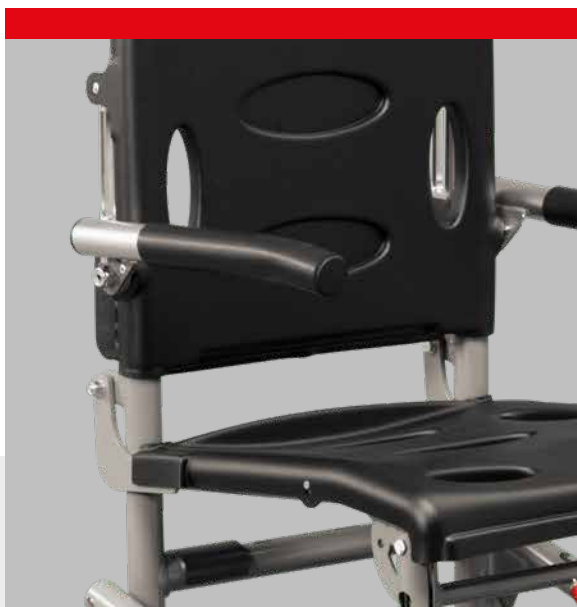

Fornite di serie con



Art. 566



Busta nera con 3 cinture a 2 pz. fondo nero e "MeBer" arancio per Extra

Sistemi di fissaggio



Art. 975



ERGOLIFT FIXING SYSTEM.

Sistema di fissaggio per sedia Extra Ergolift, sedia Extra pieghevole e Zena.



Art. 960



EXTRA FIXING SYSTEM.

Sistema di fissaggio per sedia Extra certificato UNI EN 1789.



Accessori



Art. 670-002

Cover traspirante antipolvere in nylon nero per sedia Extra



Art. 670-004

Staffa ruota diam. 200 mm con freno per sedia Extra



Dati tecnici

Art.	Materiale	Altezza seduta	Altezza	Larghezza	Lunghezza min.	Lunghezza max	Spessore chiusa	Peso	Portata
676	Alluminio verniciato	50 cm	101 cm	55 cm	78 cm	139 cm	29 cm	13,9 kg	230 kg
678	Alluminio verniciato	50 cm	101 cm	55 cm	78 cm	139 cm	29 cm	13,3 kg	230 kg

EXTRA LITE

ZENA

SEDIA PORTANTINA
STRETTA PIEGHEVOLE



Art. 679

EXTRA LITE ZENA

Sedia portantina stretta, 4 ruote pieghevole con pedana, braccioli e pianali in alluminio

Extra Lite Zena è stata ideata e progettata per essere utilizzata in spazi stretti e angusti quali: mezzi di trasporto pubblico (pullman, treni, aerei, ecc...), ascensori e scale di larghezza ridotta. Realizzata in lega di alluminio, la sedia è molto maneggevole e tra le più leggere della gamma MeBer. Seduta e schienale sono rivestiti in EVA espanso morbido per un confort ottimale e facilità di sanificazione. Pieghevole, dotata di leve anteriori estraibili e di leve posteriori ripiegabili per ridurre l'ingombro quando necessario, si fissa in ambulanza con i **bloccaggi certificati EN 1789 art. 960 e art.975**. Completano le caratteristiche di questa sedia da soccorso le 2 ruote anteriori da 125 mm con freno, 2 posteriori da 200 mm, braccioli rivestiti in gomma e pedana poggipiedi a scomparsa. Peso: 13,8 kg.

Art.	Materiale	Altezza seduta	Altezza	Lunghezza min.	Lunghezza max	Larghezza min.	Larghezza max	Spessore ripiegata	Peso	Portata
679	Leghe di alluminio	56 cm	102 cm	65 cm	122 cm	47 cm	50 cm	29 cm	13,8 kg	230 kg

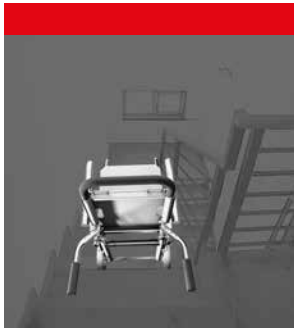

Edifici datati



Treni e pullman

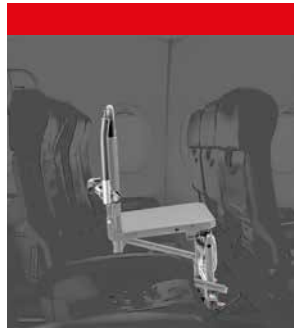

Aerei



Montacarichi



Sedia chiusa



Comparazione degli ingombri con una normale sedia portantina

Accessori

Art. 507G
(sinistra)



Leve estraibili con impugnatura ergonomica per sedie Extra

Art. 506G
(destra)

Art. 612/AN-2/MEB
Art. 612/N-2/MEB



Cintura toracica regolabile nera o nera e arancio con aggancio a 4 punti e nastro MeBer per barelle autocaricanti e sedie

Art. 842L



Kit bloccaggio leve posteriori Zena (il kit comprende i blocchi per entrambe le leve).

Sistemi di fissaggio

Art. 960



EXTRA FIXING SYSTEM. Sistema certificato di fissaggio per sedia Extra



Art. 975



ERGOLIFT FIXING SYSTEM. Sistema di fissaggio per sedia Ergolift, sedia Extra pieghevoli e Zena.

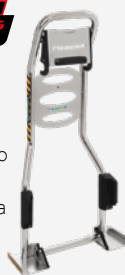

Art. 566

Busta nera con 3 cinture a 2 pz. Fondo nero e MeBer arancio per Extra



Fornite di serie con

KUMA

SEDIA MOTORIZZATA SALI E SCENDI SCALE



Art. 668

KUMA

Sedia motorizzata sali e scendi scale di colore nero

Kuma è la sedia motorizzata MeBer caratterizzata da telaio in lega di alluminio, batteria alimentata agli ioni di litio, leve anteriori, pratici braccioli, pedana poggiatesta, pratico maniglione allungabile (con annessa una piccola consolle per il comando dei cingoli) e 4 ruote (2 fisse posteriori da Ø200 mm con freno e 2 anteriori girevoli da Ø125 mm). Il motore elettrico aziona i cingoli consentendo la salita e la discesa delle scale senza sforzi per l'operatore. Kuma garantisce una portata di 181 kg. Viene fornita di serie con batteria, caricabatteria, cuscino del sedile, poggiatesta, cintura toracica, cintura ventrale. Pratica e maneggevole, la sedia motorizzata Kuma è molto semplice da utilizzare. Colore: nero. **Dispositivo conforme allo standard armonizzato europeo UNI EN 1789.**



Accessori

Art. 12180
Batteria



Art. 12182
Caricabatteria



Sistemi di fissaggio

Art. 977
Sistema certificato di fissaggio per sedia scendiscala Kuma



Art.	Materiale	Altezza seduta	Altezza	Lunghezza	Larghezza	Spessore ripiegata	Peso	Portata
668	Alluminio verniciato	50 cm	108 - 164 cm	79 cm	52 cm	24 cm	34 kg	181 kg

PROXIMA

PRO

SEDIA
PORTANTINA
IMBOTTITA



Art. 683

PROXIMA Pro

**Sedia portantina fissa imbottita in alluminio certificata
UNI EN 1865**

Costruita in lega di alluminio si caratterizza per la sua leggerezza. Schienale e sedile sono imbottiti in spugna ignifuga e rivestiti in skay per rendere il prodotto particolarmente comodo e facile da pulire. È dotata di 4 ruote girevoli Ø 150 mm (2 posteriori girevoli con freno di stazionamento e 2 anteriori fisse), di 2 maniglie posteriori, di 4 leve estraibili (2 anteriori e 2 posteriori, Ø 35 mm per un efficace scorrevolezza) e di braccioli ripiegabili rivestiti da una guaina imbottita ad alto comfort. Viene fornita di serie con cintura toraco-addominale. Disponibile come accessorio è il sistema di fissaggio dedicato certificato UNI EN 1789 art. 988 (vedi categoria "Sistemi di fissaggio"). **Dispositivo certificato secondo gli standard armonizzati europei UNI EN 1865 - UNI EN 1789.**

Art.	Colore	Materiale	Altezza seduta	Altezza	Larghezza	Lunghezza min.	Lunghezza max	Peso	Portata
683		Alluminio verniciato	50 cm	118 cm	57 cm	90 cm	163 cm	21 kg	170 kg

Art. 988



Accessori



Sistema di fissaggio per sedia
Extra Ergolift FX e Proxima Pro

QUICK 659

SEDIA PORTANTINA PIEGHEVOLE

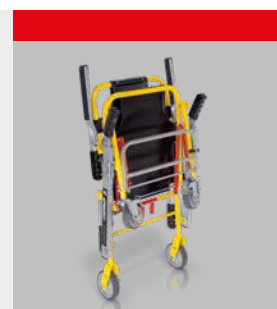

Art. 659/Y

QUICK

Sedia portantina pieghevole a 4 ruote con pedana e braccioli gialla/nera

È un dispositivo di importanza fondamentale per l'operatore del soccorso. Dotata di 4 ruote (2 fisse posteriori Ø 125 mm e 2 girevoli anteriori con freno Ø 100 mm), braccioli pieghevoli, pedana poggipiedi ribaltabile, 4 maniglie posteriori e 2 anteriori estraibili, garantisce comfort e sicurezza al paziente. Lo schienale e il sedile in materiale termoplastico sono facilmente sanificabili. Viene fornita completa di busta nera a 3 cinture (art. 590/N). **Dispositivo certificato secondo gli standard armonizzati europei UNI EN 1865 - UNI EN 1789.**

Fornite di serie con	Art. 590/N			Sistemi di fissaggio	Art. 618			Accessori	Art. 612/AN-2/MEB	Art. 612/N-2/MEB		
		Busta nera con 3 cinture nere per sedie portantine				Sistema di fissaggio per sedia portantina (vedi sezione Sistemi di fissaggio)				Cintura toracica regolabile arancione e nera con nastro MeBer con aggancio a 4 punti per barelle autocaricanti e sedie		

Art.	Colore	Materiale	Alt. seduta	Altezza	Alt. chiusa	Larghezza	Lunghezza min.	Lunghezza max.	Spessore chiusa	Peso	Portata
659/Y		Acciaio verniciato	50 cm	90 cm	99 cm	51 cm	71 cm	126 cm	23 cm	14 kg	170 kg

MAYA 653

SEDIA PORTANTINA PIEGHEVOLE



Art. 653

MAYA

Sedia portantina pieghevole a 4 ruote con pedana e braccioli

Progettata per agevolare gli operatori durante gli interventi di soccorso, è realizzata in alluminio anodizzato. Dotata di 4 ruote (2 girevoli e frenanti Ø 100 mm e 2 fisse Ø 125 mm), un sistema di apertura/chiusura sicuro e semplice, 4 leve posteriori e 2 anteriori estraibili, schienale e sedili in materiale termoplastico facilmente sanificabile e pedana poggiatesta. Viene fornita completa di busta nera a 3 cinture (art. 590/N). **Dispositivo certificato secondo gli standard armonizzati europei UNI EN 1865 - UNI EN 1789.**

Art.	Colore	Materiale	Alt. seduta	Altezza	Alt. chiusa	Larghezza	Lunghezza min.	Lunghezza max.	Spessore chiusa	Peso	Portata
653	■	Alluminio anodizzato	52 cm	90 cm	98 cm	52 cm	75 cm	131 cm	24 cm	14 kg	170 kg
650	■	Alluminio anodizzato	51 cm	91 cm	-	52 cm	74 cm	128 cm	24 cm	10 kg	170 kg

MAYA 650

SEDIA PORTANTINA PIEGHEVOLE



Art. 650

MAYA

Sedia portantina pieghevole

Progettata per essere un dispositivo essenziale per il trasporto dei pazienti, è realizzata in alluminio anodizzato. Dispone di 4 leve (2 posteriori e 2 anteriori estraibili) e di 2 ruote fisse Ø 125 mm, è pratica e semplice da utilizzare. Sistema di chiusura/apertura che evita le aperture accidentali. Viene fornita completa di busta nera a 3 cinture (art. 590/N).

Dispositivo certificato secondo gli standard armonizzati europei UNI EN 1865 - UNI EN 1789.

Fornite di serie con



Art. 590/N



Busta nera con 3 cinture nere per sedie portantine

Sistemi di fissaggio



Art. 618



Sistema di fissaggio per sedia portantina (vedi sezione Sistemi di fissaggio)

Accessori



Art. 612/AN-2/MEB Art. 612/N-2/MEB

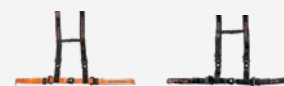

Cintura toracica regolabile arancione e nera con nastro MeBer con aggancio a 4 punti per barelle autocaricanti e sedie

ACCESSORI

TABELLA COMPARATIVA

4

La massima qualità dei prodotti Me.Ber. è anche frutto degli accessori che li completano. I materassi ad esempio sono sempre al centro dell'attenzione dei nostri progettisti per fornire comfort e sicurezza, adattandosi al tempo stesso alle caratteristiche specifiche delle barelle per cui sono progettati. Oltre ai materassi, completano la gamma accessori, una ricca selezione di borse, contenitori, custodie e portastrumenti studiati e selezionati con il supporto e l'esperienza degli operatori più esigenti.



	Codice articolo	Nome	MATERASSI										CUSCINI			
			7014	7013/A 7013/N	7016	1880-001	7009/A 7009/N	7002	7015	12106	12170	12172	1880-002	12100/N		
Barelle	16150/G 16150/V	ERGON														
	16160/G 16160/V	ERGON JR														
	630 631 6200	MAXIMA														
	660															
	13010	ICARUS				✓									✓	
	13018	CRONOS		✓												
	16102	TOBOGA														
1515 PROOF		✓														
Barelle autocaricanti	7080/4RG PROOF 7082/4RG PROOF	MERCURY LITE 4	✓	✓					✓		✓	✓	✓	✓		✓
	7070/4RG PROOF 7072/4RG PROOF	MERCURY 4	✓	✓					✓		✓	✓	✓			
	7095/4RG PROOF 7097/4RG PROOF	MERCURY 5 LITE	✓	✓					✓		✓	✓	✓			✓
	7075/4RG PROOF 7077/4RG PROOF	MERCURY 5	✓	✓					✓		✓	✓	✓			✓
	7092 PROOF 7094 PROOF	MERCURY EL	✓	✓					✓		✓	✓	✓			
	7300	MEBER-X	✓						✓							
	7112 PROOF	EVOX					✓									✓
	7260 PROOF	FROG LITE	✓	✓					✓		✓	✓	✓			
	7210 7210 PROOF	FROG	✓	✓					✓		✓	✓	✓			
	7240 PROOF	FROG PLUS	✓	✓					✓		✓	✓	✓			
	7122/V 7122/AZ	GECKO				✓			✓							
	7270	MBS-01	✓	✓						✓		✓	✓			
	910 910 PROOF	WINNER	✓	✓					✓							
	914 914 PROOF	WINNER	✓						✓							
Carrelli autocaricanti	7240 INC PROOF	FROG INC														
	7260 INC PROOF	FROG LITE INC														
	910/GIN PROOF 910/GIN	WINNER GIN														
Sedie portantine	671	EXTRA ERGOLIFT														
	670/BR	EXTRA														
	678 676	EXTRA LITE (Basic Standard)														
Immobilizzazione	9010 9012	GALAXY														
	9040 9042	GALAXY-P														
	9050	NILIX														
	9104	NAXOS														
	9114	CHESTERFIELD														
	894	SNAKE														
	891	SNAKE PLUS														
	9100	BUNNY														
	9102	BUNNY PLUS														
	9130	BABY FIX														
9128	VACUUM BAY FIX															

MATERASSI

MATERASSI ELETTROSALDATI PER BARELLE AUTOCARICANTI



Art. 7014/A

MATERASSO IN SKAY

Materasso 4 pz. in Skay ignifugo elettrosaldato

Materasso per barella autocaricante realizzato in skay e spugna ignifuga. Completamente elettrosaldato e impermeabile è adatto a quasi tutte le barelle autocaricanti MeBer (non idoneo per barella Evox). N. 3 cinture art. 605/C in dotazione

Dimensioni: cm 186 x 47 x 9



Art. 7013/A

Art. 7013/N



Art. 7013

MATERASSO IN SKAY

Materasso 3 pz. in skay ignifugo elettrosaldato

Stesse caratteristiche del 7014 ma adatto a tutte le barelle autocaricanti MeBer dotate di Trendelenburg compresa la barella Cronos (non idoneo per la barella Evox e la barella art. 1515). N. 3 cinture art. 605/C in dotazione

Dimensioni: cm 186 x 47 x 9

Art. 1880-002

CUSCINO PER ICARUS

Cuscino in skay per materasso Icarus

Cuscino per materasso da abbinare alla barella Icarus. Realizzato con spugna interna ignifuga e copertura in skay ignifugo, impermeabile e antistrappo. Doppia cucitura.

Dimensioni: cm 55 x 35 x 5

Art. 1880-001

MATERASSO PER ICARUS

Materasso per barella Icarus

Materasso per barella Icarus realizzato con spugna interna ignifuga e copertura in skay ignifugo, impermeabile e antistrappo. Doppia cucitura. **Dimensioni: cm 180 x 55 x 5.**

Art. 7016/A

MATERASSO IN PVC

Materasso intero elettrosaldato arancio in PVC

Dimensioni: cm 186 x 47 x 5





Art. 7009/A - Art. 7009/N

MATERASSO elettrosaldato arancio/nero diviso per barella sedia EVOX

Materasso elettrosaldato per barella sedia autocaricante EVOX realizzato in skay e spugna ignifuga. Completo di cinturini per il fissaggio alla barella. Suddiviso in 2 parti per seguire perfettamente le varie configurazioni della barella, ha i lati esterni rialzati per un migliore contenimento del paziente. **Dimensioni: cm 131 x 45 x 8 - 46 x 42 x 5**



Art. 12100/N

CUSCINO

Cuscino elettrosaldato sagomato nero con logo MeBer per materasso elettrosaldato

Cuscino elettrosaldato in skay e spugna ignifuga dotato di asole per l'ancoraggio ai materassi 7009 - 7013 - 7014. La particolare sagomatura lo rende anatomico e ideale per il sostegno e il contenimento del capo. Accessorio abbinabile al sistema allungabile per poggiatesta barella art. 12128.

Dimensioni massime: cm 25 x 37 x 12 (L x P x H)

Art. 7009-001

SET

Set composto da 4 cinturini di colore nero con Velcro® per fissaggio ai materassi art. 7009 - 7013 - 7014 alla sedia/barella EVOX



Art. 7002

MATERASSO PER MEBER-X

Materasso elettrosaldato 4 pz. nero

Stesse caratteristiche del 7014 ma adatto a tutte le barelle autocaricanti MeBer dotate di Trendelenburg compreso la barella Cronos (non idoneo per la barella Evox e la barella art. 1515).

Dimensioni: cm 180 x 47 x 8



Art. 12128

Sistema allungabile per poggiatesta barella Meber-X

Disponibile cuscino art. 12100/N come accessorio (non incluso).

Dimensioni: cm 45 x 23

BARIATRICA

ACCESSORI PER AUTOCARICANTI PER IL TRASPORTO DI PAZIENTI BARIATRICI

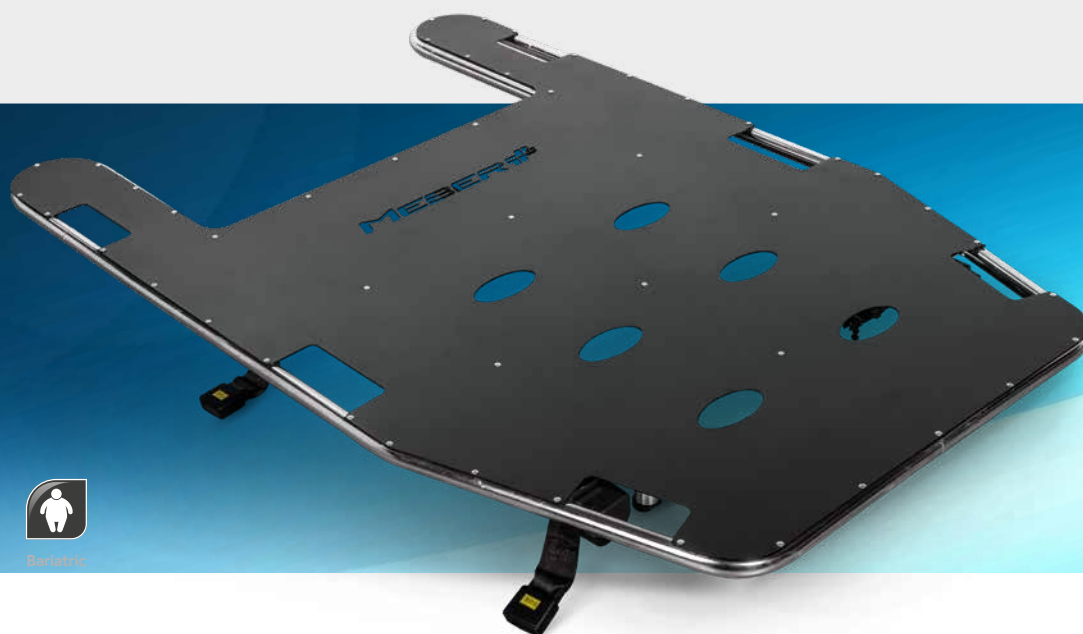

Bariatrico

Art. 12080

MBP

Pianale bariatrico largo per barelle autocaricanti FROG, MERCURY, GECKO e MBS-01 completo di cinture con arrotolatore e fissaggi barella

Il pianale "MBP" è un sistema compatibile con le barelle autocaricanti Frog, Mercury e Gecko che consente di trasportare in sicurezza i pazienti obesi. La struttura in acciaio inox e il pianale in alluminio lo rendono un dispositivo leggero e resistente allo stesso tempo. Un sistema di cinture con arrotolatore ai due lati e 4 ganci per il fissaggio alla struttura della barella completano il dispositivo. **Dimensioni: cm 137,5 x 93,5 x 13.**

Peso: kg 18

Art. 7070/4RG PROOF + 12080



Art. 12080-001

KIT MONTAGGIO

Kit montaggio piano bariatrico e ali bariatriche per barelle autocaricanti

Kit per installazione e fissaggio del piano bariatrico MBP (art. 12080) e delle ali bariatriche (set artt. 12084 e 12200) su tutte le barelle autocaricanti **Frog e Mercury**. Può essere utilizzato anche per installare e fissare il piano bariatrico MBP (art. 12080) sulle barelle autocaricanti **Gecko**. Il kit è composto da una serie di fissaggi e accessori, adattabili e di facile installazione.



Art. 7070/4RG PROOF
+ 12080 + 7015



Art. 7080/4RG PROOF
+ 12154



Bariatric

Art. 7015

MATERASSO PER MBP

Materasso pieghevole in skay nero per pianale bariatrico MBP

Materasso per pianale bariatrico MBP realizzato in poliuretano espanso e rivestito in skay nero ignifugo, impermeabile e anti-strappo. È pieghevole in 2 parti per un facile stivaggio ed è dotato di 6 fasce in Velcro® per l'ancoraggio alla struttura del pianale.

Dimensioni: cm 173 x 96 x 5,5



Bariatric

Art. 12154

BEAR PODS

Sistema di contenimento per obesi per barelle autocaricanti

Il sistema di contenimento Bear Pods è un accessorio in nylon ideale per il trasporto di pazienti bariatrici su barelle autocaricanti. Realizzato con materiali di alta qualità, resistenti ad agenti chimici e raggi UV, risulta estremamente facile da pulire. Lo scopo del dispositivo è rendere più sicuro e affidabile il trasporto di pazienti bariatrici su barelle autocaricanti. Bear Pods si adatta a qualsiasi tipo di barella grazie ad appositi cinturini che vengono applicati sui tubi laterali del telaio della barella.

Il prodotto assicura il trasporto di pazienti con un peso fino a 300 kg



Art. 712



Bariatric

TELO PORTAFERITI

Telo portaferiti per obesi con 12 maniglie
cm 274 x 150

In nylon ignifugo antistrappo e impermeabile, dotato di 12 maniglie rinforzate.

Dimensioni: cm 274 x 150
Portata: kg 350



Art. 714



Bariatric

TELO PORTAFERITI

Telo portaferiti per obesi con 12 maniglie
cm 200 x 150

Stesse caratteristiche dell'art. 712, ma con dimensioni diverse: 200 x 150 cm.

Dimensioni: cm 200 x 150
Portata: kg 350

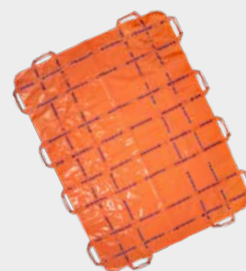

BARIATRICA

ACCESSORI PER AUTOCARICANTI PER IL TRASPORTO DI PAZIENTI BARIATRICI



Bariatric

**Art. 7270 PROOF + 12084 +
12170 + 12172**

Art. 12084 e 12200

ALI BARIATRICHE PER BARELLE AUTOCARICANTI

Le ali bariatriche sono un pratico accessorio che consente di convertire la barella autocaricante in un pratico strumento di recupero bariatrico. Grazie all'ingombro ridotto (e un peso di soli 14 kg) possono essere facilmente trasportate in ambulanza per essere usate all'occorrenza. Il loro utilizzo permette di fronteggiare in sicurezza, e nel modo più adeguato possibile, ogni scenario di recupero in presenza di pazienti bariatrici. Il kit è comprensivo di due ali che estendono il piano di appoggio della barella di oltre 30 cm; il montaggio e lo smontaggio sulla barella autocaricante sono estremamente semplici ed intuitivi e non richiedono l'uso di attrezzi. Se montate sulla nostra MBS-01 consentono una portata effettiva di di 335 kg.

Art. 12084 e Art. 12200

Dimensioni: cm 136 x 19,5 x 4 (solo piano d'appoggio dell'ala)



Le ali bariatriche possono essere acquistate in kit completi di destra e sinistra o separatamente.

I cuscini sono compresi nei kit 12084 e 12200 (ali bariatriche DX e SX completi di cinture con arrotolatore e materassi)..

SET DISPONIBILI



Art. 7270 PROOF + 12084 +
12170 + 12172 + 7013/N

Adatto per:

MBS-01 FROG
SELF LOADING STRETCHER



Bariatric



Art. 12084

Set ali bariatriche DX e SX per barelle autocaricanti MBS-01 e Frog, completo di cinture con arrotolatore e materassi.

* kit di fissaggio 12080-001 non incluso!

Adatto per:

MERCURY
SELF LOADING STRETCHER



Bariatric



Art. 12200

Set ali bariatriche DX e SX per barelle autocaricanti Mercury completo di cinture con arrotolatore, kit fissaggio alla barella e materassi.

Art. 12086



Ala bariatrica DX per barelle autocaricanti MBS-01 e Frog completa di cinture con arrotolatore.

Art. 12202



Ala bariatrica DX per barelle autocaricanti Mercury completa di cinture con arrotolatore e kit fissaggio alla barella.

Art. 12088



Ala bariatrica SX per barelle autocaricanti MBS-01 e Frog completa di cinture con arrotolatore.

Art. 12204

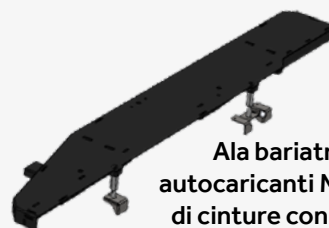

Ala bariatrica SX per barelle autocaricanti Mercury completa di cinture con arrotolatore e kit fissaggio alla barella.



Bariatric

Art. 12170

Materasso di colore nero per ala bariatrica dx per barelle autocaricanti

Comodo materasso di colore nero per ala bariatrica destra. Si adatta perfettamente alla forma del supporto e conferisce confort al paziente bariatrico.



Bariatric

Art. 12172

Materasso di colore nero per ala bariatrica sx per barelle autocaricanti

Comodo materasso di colore nero per ala bariatrica sinistra. Si adatta perfettamente alla forma del supporto e conferisce confort al paziente bariatrico.

HI-COM

MATERASSO ALTO COMFORT IN GEL FLUIDO TERAPEUTICO

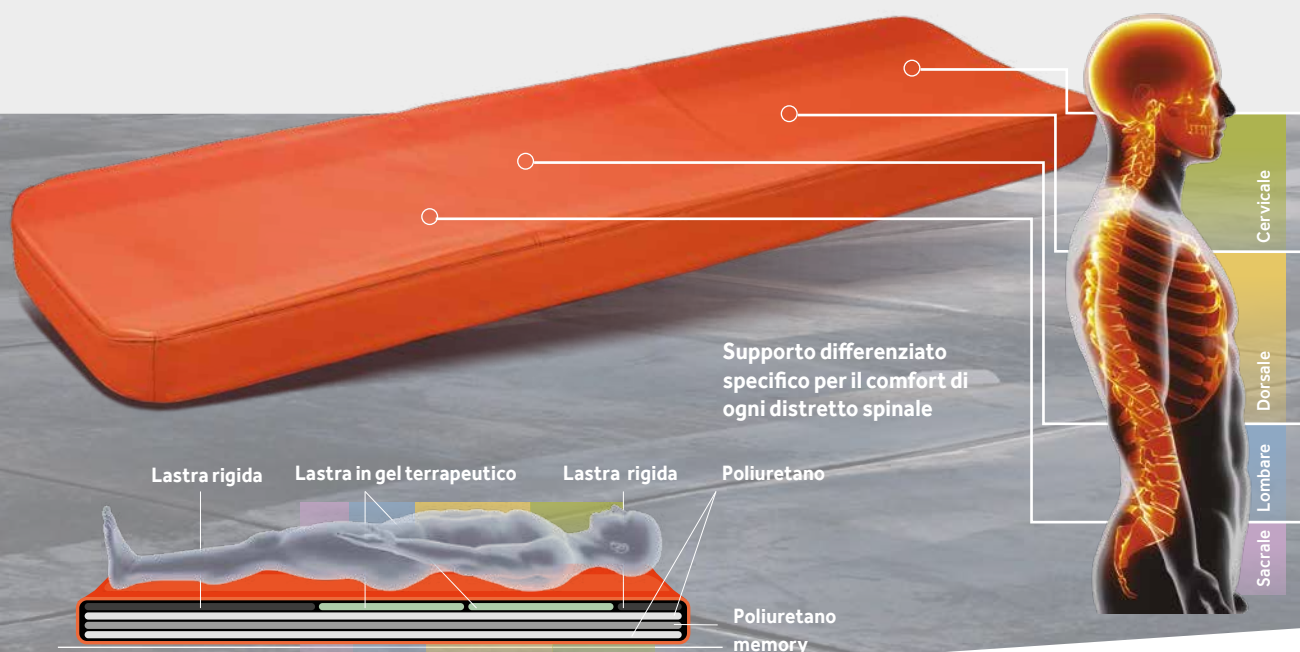

Art. 7018/A

HI-COM

Materasso arancio con poliuretano espanso a lenta memoria e gel fluido terapeutico

Materasso in gel fluido terapeutico realizzato con tre sezioni differenti di poliuretano espanso (di cui una a lenta memoria). Dotato di alette contenitive e di due zone rigide testa/piedi. La zona sacrale/dorsale è formata da due lastre in gel fluido terapeutico (cm 40x40xH1,50) per creare un equilibrato comfort al paziente. Le tre zone in poliuretano espanso assorbono le vibrazioni dovute alle sollecitazioni passive di movimento del veicolo sanitario, mentre le due zone in gel fluido terapeutico assorbono il peso del paziente garantendone un trasferimento più confortevole. È realizzato a mano in skay ignifugo, impermeabile e antistrappo con una doppia cucitura con lati esterni notevolmente rialzati per contenere il paziente. Le lastre in gel sono incollate in un'apposita "tasca" creata per assicurarne una lunga durata. Adatto a qualsiasi tipo di barella autocaricante. **Dimensioni: cm 179 x 47 x 13. Peso: kg 9,7**

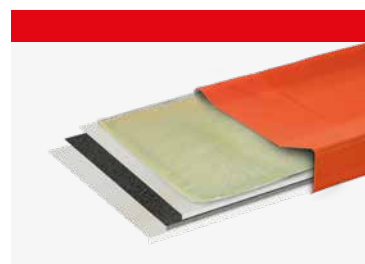
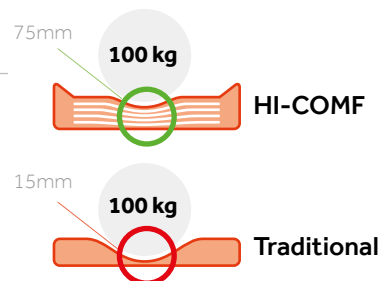

Art. 7018/A-001

CUSCINO

Cuscino in skay arancio per materasso



Realizzato in poliuretano espanso a lenta memoria e copertura in skay ignifugo, impermeabile e antistrappo, può essere utilizzato su tutte le nostre barelle autocaricanti. Dotato di due elastici che ne permettono il fissaggio nella posizione più adatta per il paziente, previene l'insorgere di dolori cervicali e permette il miglioramento della circolazione nell'area interessata. Il comfort del paziente è garantito in ogni tipo di trasporto. **Dimensioni: cm 48 x 35 x 7,5**

AIR-COM

MATERASSO ANTIDECUBITO PER LUNGHE PERCORRENZE

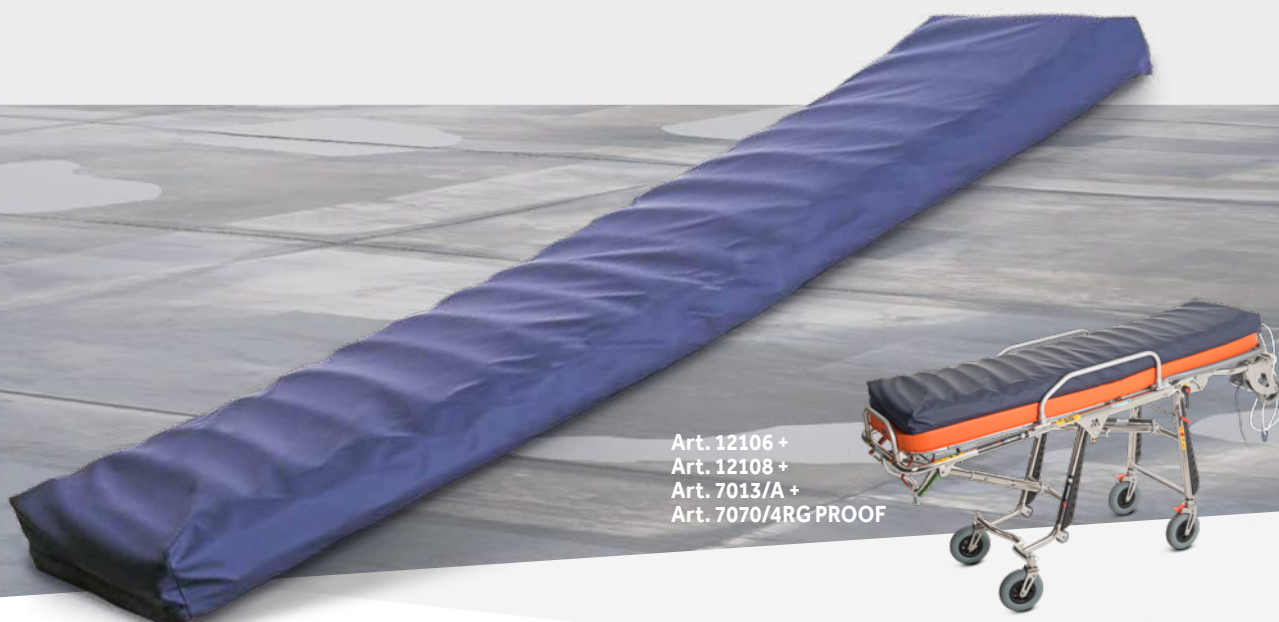

Art. 12106 +
Art. 12108 +
Art. 7013/A +
Art. 7070/4RG PROOF

Art. 12106

AIR-COM

Materasso antidecubito per barelle a segmenti alterni

Sovramaterasso in PVC composto internamente da 18 camere ad aria, indipendenti e intercambiabili.

È particolarmente indicato per il posizionamento di pazienti con rischio di contrarre piaghe da decubito. AIR-COM può essere posizionato anche su qualsiasi tipo di materasso per barella autocaricante. La parte sottostante, in tessuto antiscivolo, è fornita di 3 passanti per il fissaggio alla barella stessa.

Disponibile compressore ad aria con regolatore di pressione di gonfiaggio (art. 12108). **Dimensioni: cm 180 x 46 x 10. Portata: kg 150**

Art. 12108

Compressore per materasso AIR-COM



Schema di funzionamento dei segmenti alternati

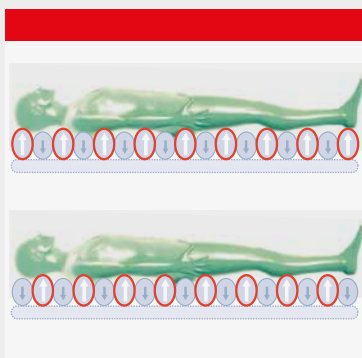

ASTE PORTAFLEBO



Art. 12018N

P-120

Asta portaflebo telescopica per barelle autocaricanti

Asta portaflebo telescopica pieghevole in alluminio per barelle autocaricanti

Dim.: H min cm 45 - H max cm 128
Altezza 1° stadio: cm 70
Altezza 2° stadio: cm 98



Art. 12016-E

ASTA PORTAFLEBO EVOX

Asta portaflebo telescopica pieghevole per barella sedia autocaricante EVOX PROOF

Dimensioni:
H min. 43 cm - H max. 72,5 cm



Art. 12016-S

ASTA PORTAFLEBO EXTRA

Asta portaflebo telescopica pieghevole con supporto per sedie Extra ed Extra Ergolift

Dimensioni:
H min. 43 cm - H max. 72,5 cm

NEW PRODUCT

Art. 12019N

P-120 CON PIASTRA

"P-120X" asta portaflebo telescopica pieghevole in alluminio per barella X-Frame completa di piastrina.

Dim.: H min cm 45 - H max cm 128
Altezza 1° stadio: cm 70
Altezza 2° stadio: cm 98



Art. 936 - 936/A - 12010

ASTA PORTAFLEBO

Art. 936 Per barelle autocaricanti Winner e Frog
Art. 936/A Per barelle art. 1510 PROOF e 1515 PROOF
Art. 12010 Per barelle autocaricante Mercury e Gecko

Asta portaflebo telescopica per barella. Possibilità di montare l'asta in qualsiasi posizione della barella grazie ad un attacco rapido con volantino.

Dimensioni: H min. 47,5 cm - H max. 130,5 cm

Art. 936

Art. 936/A

Art. 12010

Art. 939

PORTASTRUMENTI

Piano portastrumenti per barelle

Piano portastrumenti da applicare al telaio di tutte le barelle autocaricanti MeBer, per il trasporto di attrezzature mediche come defibrillatori e monitor. È dotato di cinture per il fissaggio delle apparecchiature ed è pieghevole per lo stivaggio in ambulanza.

Dimensioni: aperto cm 34 x 56 x 42h, chiuso spess. cm 11

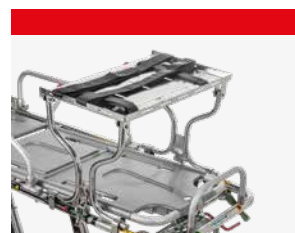

Art. 935

PORTASTRUMENTI PER PER X-FRAME E MEBER MAX

Piano portastrumenti per barelle X-Frame e MeBer Max

Piano portastrumenti da applicare al telaio delle barelle X-Frame e della barella motorizzata MeBer Max. Utile per il trasporto di attrezzature mediche come defibrillatori e monitors, è dotato di cinture per il fissaggio delle apparecchiature ed è pieghevole per lo stivaggio in ambulanza.

Dimensioni: aperto cm 34 x 63 x 40h, chiuso spess. cm 14

NEW
PRODUCT



Pediatric

Art. 12050

INTERFACCIA INCUBATRICE

Interfaccia allungata per carrelli autocaricanti per incubatrice

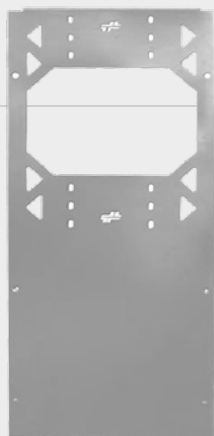

Pediatric

Art. 12048

INTERFACCIA INCUBATRICE

Interfaccia certificata 10G per carrelli autocaricanti per incubatrice



Art. 12140

EVOLUTION

Martelletto automatico di sicurezza rompi vetro.



Art. 12142

CLASSIC GLOW

Martelletto di sicurezza rompi vetro.

ACCESSORI

SISTEMI DI TRASFERIMENTO PAZIENTI

Art. 15244

SCANGLISS PIEGHEVOLE

Asse di trasferimento pieghevole

Asse di trasferimento pieghevole posizionabile sotto il paziente per consentire il passaggio da barella a letto in totale sicurezza. È un prodotto radiotrasparente, amagnetico ed è diviso in due sezioni (pieghevole) solidali fra di loro. Consiste in un'anima di polietilene rigida, imbottita con materiale amorfo dello spessore di 1,5 cm il tutto avvolto da un telo in Nylon ad alta scorrevolezza.



Portata omologata: 180 kg.

Dimensioni: cm 180 x 50.



Art. 15244-001

FODERA

Fodera di ricambio per Scangliss



Art. 707

SLASH

Telo di trasferimento salvamaterasso a 6 maniglie



Slash è l'innovativo telo di trasferimento salvamaterasso di MeBer. Ottimo alleato per la movimentazione del paziente da letto a barella e viceversa. Dotato di 6 maniglie, il telo è realizzato in nylon ignifugo, antistrappo e impermeabile.

Collocato su barelle autocaricanti, si presta facilmente ad un'immediata sanificazione tra un paziente e l'altro. Le misure ridotte sono appositamente studiate per agevolare le operazioni durante le fasi di movimentazione.

Compatibile con tutti i modelli di barella. **Slash non è un telo portaferiti.**

Portata omologata: 160 kg. Peso: 1 kg

Dimensioni: cm 188 x 50

ACCESSORI

CUSCINI E COVER PER SEDIE EXTRA

Art. 12098

CUSCINO NERO

Cuscino nero completo di schienale e sedile per sedia Extra

Cuscino per sedia portantina ideato per migliorare il comfort del paziente trasportato e, nel contempo, per proteggere le plastiche rigide della seduta dalle sollecitazioni. Realizzato in poliuretano espanso a lenta memoria, è rivestito con fodera in skay ignifugo antitaglio che lo rende facilmente sfoderabile e sanificabile. Pensato appositamente per la sedia Extra, può essere adattato a qualsiasi sedia della gamma grazie alle comode fasce in Velcro® per il fissaggio.

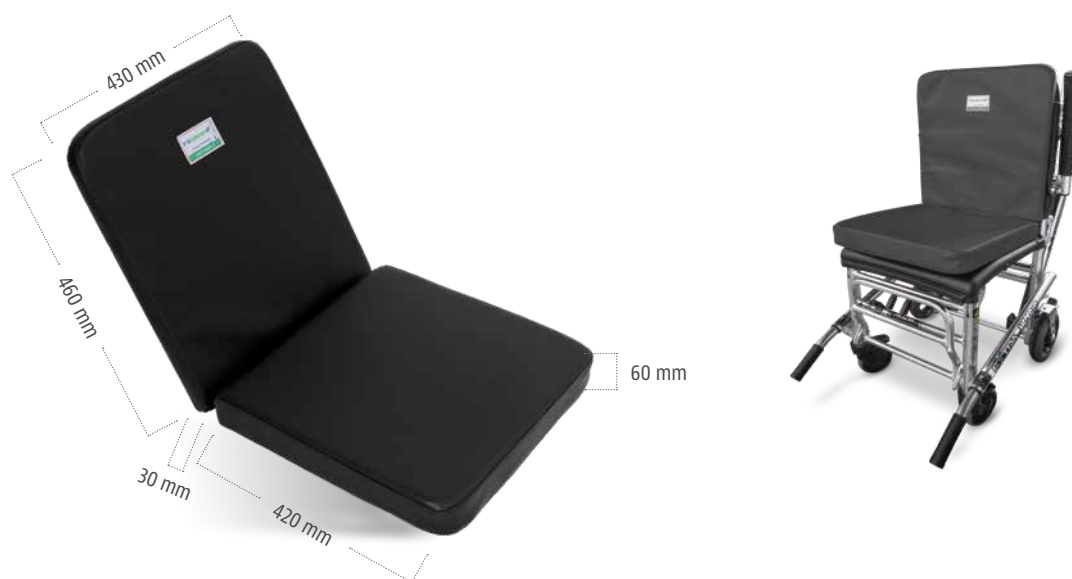

Art. 671-001 | Art. 670-002

COVER

Cover traspirante antipolvere
in nylon nero per sedie Extra

Dimensioni: cm 55 x 100 x 27 (L x A x P)



ACCESSORI

CUSTODIE E BORSE PER BARELLE



Art. 16102-001

CUSTODIA TOBOGA

Custodia per barella Toboga divisibile

Dimensioni: cm 121 x 64 x 24



Art. 12144/N

CUSTODIA

Custodia per tavola spinale

Custodia per tavola spinale con sacca per ragno e fermacapo removibile, colore nero.

Dimensioni: cm 184 x 43



Art. 16150-001

BORSA VERRICELLABILE

Borsa verricellabile per il trasporto

Pensata per consentire il trasporto della barella sul teatro operativo la borsa del corredo Ergon permette un utilizzo in piena sicurezza anche nelle situazioni più ostili. È dotata di 4 spallacci per una sicura presa monospalla. Al suo interno la barella è smontata e possono essere alloggiati tutti i suoi accessori, il tutto in dimensioni estremamente compatte. Al centro un anello di fettuccia compatibile EN566 permette tutte le operazioni col verricello. **Dimensioni: cm 124 x 32 x 16**



Art. 16150-002

BORSA STOCCAGGIO

Borsa per stoccaggio

In soli 8 cm di spessore la borsa per lo stoccaggio alloggia Ergon e i suoi accessori. È pensata sia per essere utilizzata nei depositi, sia per essere impiegata a bordo dei veicoli di soccorso. Aperta, la borsa diventa un isolante dal terreno e diventa un utile piano di lavoro lavabile per la preparazione di medicinali o per operare in sicurezza con dispositivi elettromedicali.

Dimensioni: cm 122 x 47 x 8



Art. 660/CS

CUSTODIA PER BARELLE

Custodia per barelle Art.660

Sacca in nylon di colore grigio per barella art. 660. Dotata di maniglia e tracolla per il trasporto.

Dimensioni: cm 100 x 16 x 20



NEW PRODUCT

Art. 12084-001

CUSTODIA

Custodia per ali bariatriche

Custodia per ali bariatriche (art. 12086, art. 12088, art. 12202 e art. 12204), colore nero.

Dimensioni: cm 136 x 18 x 21



Art. 630/CS

CUSTODIA

Custodia per barella a cucchiaio

Sacca in nylon di colore arancio con maniglia per il trasporto della barella a cucchiaio ripiegata in due.

Dimensioni: cm 130 x 47



Art. 9104-001

CUSTODIA

Custodia blu per materasso a depressione NAXOS

Lunghezza: cm 85

Diametro: cm 36



Art. 890-001

CUSTODIA

Custodia per materasso a depressione

Sacca in nylon di colore rosso idonea per i materassi a depressione art.894, art.895 e art.9114.

Dimensioni: cm 93 x 63 x 16

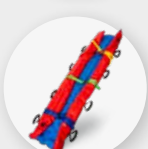
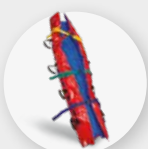

Art. 9100-001

CUSTODIA

Custodia per materasso a depressione pediatrico

Sacca in nylon di colore rosso idonea per i materassi a depressione pediatrici art.9100 e art.9102.

Dimensioni: cm 72 x 52 x 16



Pediatric

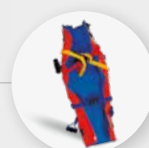

ACCESSORI

TASCA PORTAOGGETTI



cinturini in velcro per
fissaggio alla barella

tasca per documenti

tasca con cerniera

Art. 12025

TASCA PORTAOGGETTI

Tasca portaoggetti multiuso per barelle autocaricanti

Tasca portaoggetti in nylon antistrappo da applicare sotto lo schienale di tutte le barelle autocaricanti MeBer. È composto da una tasca chiusa con una cerniera per i piccoli oggetti, e da una tasca più grande aperta per i documenti, si fissa con dei pratici cinturini in Velcro® al tubo del carrello della barella.

Dimensioni: cm 50 x 37



ACCESSORI

CUSTODIE PORTAOGGETTI



Pediatric

Art. 12024

CUSTODIA

Custodia vuota per fermacapo e cintura ragno

Pratica custodia in cordura con maniglia per l'alloggiamento di un fermacapo completo e una cintura ragno. Consente di ottimizzare lo spazio all'interno dell'ambulanza evitando il deterioramento del Velcro® dei blocchi del fermacapo e di avere sempre un kit immobilizzazione pronto all'uso. Utilizzabile anche per lo stivaggio degli Art. 9128 e 9130.

FERMACAPO E CINTURA RAGNO NON INCLUSI.

Dimensioni: cm 42 x 30 x 14

Art. 12034

CUSTODIA

Custodia rossa per BABY FIX e VACUUM BABY FIX

Pratica custodia in nylon rosso con maniglia e robusta cerniera a doppia zip per l'alloggiamento dei dispositivi di trasporto pediatrico "Baby Fix" e "Vacuum Baby Fix", consentendo di ottimizzare lo spazio all'interno dell'ambulanza.

BABY FIX E VACUUM BABY FIX NON INCLUSI.

Dimensioni: cm 41 x 26 x 13

OXIMEB

PORTABOMBOLE IN NYLON

Portabombola realizzati in nylon robusto e antistrappo, imbottiti internamente per assicurare una buona protezione contro gli urti e dotati di maniglia per il trasporto e di tasca laterale per contenere tubo e maschera.

Art. 938

OXIMEB

Portabombola
per bombola da 2 litri

Può ospitare bombole da litri 2 e, grazie ad una comoda chiusura, può essere montato sulle spondine delle barelle autocaricanti e negli schienali delle sedie portantine.

Dimensioni: cm 31 x 19 x 13

Peso: kg 0,3



Art. 12054

OXIMEB MAXI

Portabombola
per bombola da 3 litri

Può ospitare bombole da litri 3 e, grazie ad una comoda chiusura, può essere montato sulle spondine delle barelle autocaricanti e sugli schienali delle sedie portantine.

Dimensioni: cm 43 x 16 x 12

Peso: kg 0,3



COVER OX

PORTABOMBOLE PROFESSIONALI

Realizzati con materiale ad alta resistenza, lavabile e antistrappo, questi dispositivi sono dotati di due maniglie rigide in gomma e di due basi con spessori in materiale plastico zigrinato che ne permettono l'utilizzo sia in posizione verticale che in orizzontale. Sono provvisti anche di una comoda tracolla imbottita per agevolare il trasporto e di 2 moschettoni ausiliari. I sei occhielli disposti su tre lati

rappresentano un comodo passaggio per il tubo dell'ossigeno. Una grande tasca centrale permette il posizionamento delle diverse misure di mascherine per ossigenoterapia e del tubo prolunga per ossigeno. Due passanti con ganci in plastica consentono il fissaggio della custodia a qualsiasi barella autocaricante. Dotate di robuste cerniere, sono presidi sicuri, facili da pulire e creati per durare nel tempo.

Art. 12072/BR - Art. 12072/BG

COVER OX 5

Portabombola professionale per bombole da lt 5

Portabombola professionale per bombole da litri 5, di colore blu con profili gialli e logo giallo oppure blu con profili rossi e logo arancione.

Dimensioni: cm (LxHxP) 67 x 22 x 24

Peso: kg 1,2



Art. 12070/BG - Art. 12070/BR

COVER OX 2-3

Portabombola professionale per bombole da lt 2 e 3

Portabombola professionale per bombole da litri 2 e 3, di colore blu con profili gialli e logo giallo oppure blu con profili rossi e logo arancione.

Dimensioni: cm (LxHxP) 60 x 22 x 21

Peso: kg 1,1



IMMOBILIZZAZIONE

5

La gestione del paziente traumatico è sempre critica e in particolare la fase di immobilizzazione. Grazie a prodotti di qualità è possibile effettuare una rapida ed efficace stabilizzazione delle condizioni, arrivando a garantire che il quadro evolutivo non subisca alterazioni durante la fase di trasporto. A fianco delle tradizionali tavole spinali Galaxy, sempre apprezzate per la loro semplicità e qualità costruttiva, numerosi prodotti innovativi completano la gamma immobilizzazione di MeBer, in particolare per coprire le esigenze del trauma pediatrico.

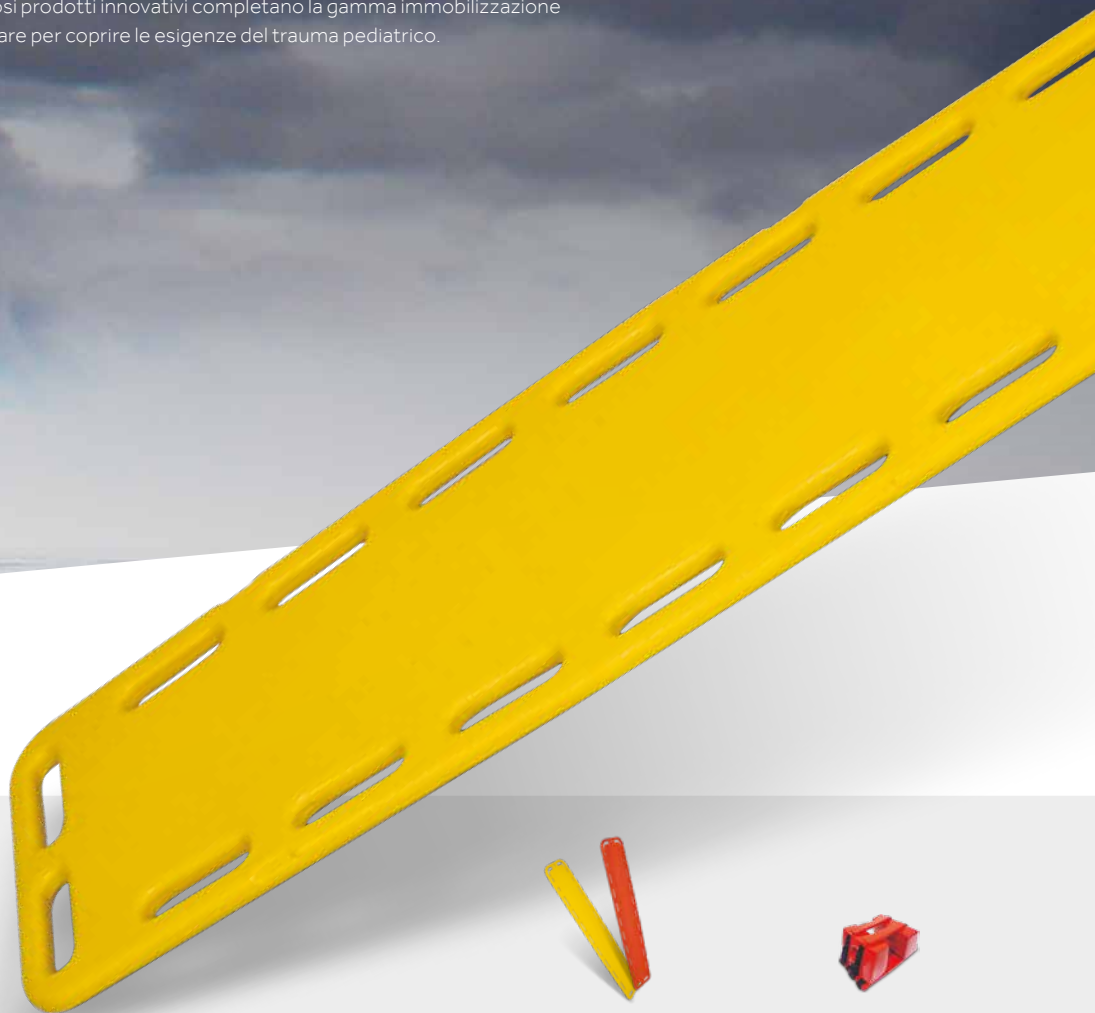

Tavole spinali

Fermacapo

AZIONE



Scopri la gamma Immobilizzazione sul sito Me.Ber. Inquadra con il tuo tablet o smartphone per andare alla pagina dedicata sul sito. Potrebbe richiedere un'applicazione gratuita non installata di default.

Oppure digita: <https://www.meber.it/it/prodotti/immobilizzazione.aspx>



Materassi a depressione



Steccobende



Collari cervicali



Immobilizzatori spinali

GALAXY

TAVOLE SPINALI PER ADULTI

Art. 9010
Gialla

Art. 9012
Arancio



Trauma

Art. 9010 - Art. 9012

GALAXY

Tavola spinale gialla e arancio

Tavola spinale realizzata con materiale plastico ad alta resistenza. È stata progettata prestando particolare attenzione alle difficoltà che si incontrano durante gli interventi quotidiani; sono state infatti create 4 asole per il fissaggio veloce e totale del fermacapo e 2 incavi nella parte d'appoggio, per chi blocca la base nel modo tradizionale, che permettono ai cinturini a strappo di non rompersi durante l'utilizzo e l'alloggiamento in ambulanza. È dotata di 20 maniglie per il trasporto ed è completa di 3 cinture a sgancio rapido (art. 605/MEB). È traslucida ai raggi X. **Dispositivo certificato secondo gli standard armonizzati europei UNI EN 1865.**

Accessori



Art. 12144/N
Custodia per
tavola spinale

**Art. 690**
SPIDER
 Cinture di
 immobilizzazione
 per spinale

Questo sistema di cinture permette di immobilizzare completamente il paziente. Grazie alle cinture trasversali scorrevoli ed ai bloccaggi in Velcro® può essere usato facilmente su qualsiasi tavola spinale e per tutti i pazienti.

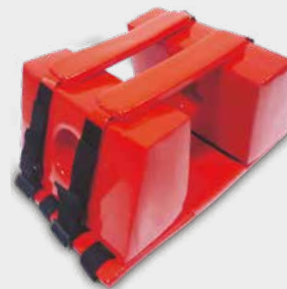
**Art. 629**
JELLY
 Fermacapo stan-
 dard
 rosso per tavola
 spinale

Adattabile a tutti i modelli di tavole spinali, realizzato con cellule di materiale espanso e ricoperto con sistema vinilico.

Art. 629-007
**Tavola nera Slim per
 fermacapo art. 629**
**NEW
 PRODUCT**

Tavola nera Slim ribassata in PVC per fermacapo art. 629, fornita completa di cinturini

**Vedi pagina 106
 FERMACAPO**

Ai raggi X le tavole Galaxy lasciano un'ombra solo longitudinalmente, lasciando la possibilità di effettuare gli esami radiografici senza spostare il paziente. La posizione dei rinforzi interni delle tavole è stata studiata per non intralciare la lettura di lesioni agli organi principali e allo scheletro.

Art.	Colore	Lunghezza	Larghezza	Spessore	Peso	Portata
9010	■	183 cm	41 cm	5 cm	5,5 kg	150 kg
9012	■					

Elevata radiotrasparenza

DUCK

TAVOLE SPINALI PEDIATRICHE



Art. 9022
Gialla

Art. 9024
Arancio



Pediatric



Trauma



Art. 9022 - Art. 9024

DUCK

Tavola spinale pediatrica gialla e arancio

Progettata per l'immobilizzazione ed il trasporto di bambini con **altezza sino a 120 cm**, è stata realizzata con materiale plastico ad alta resistenza e studiata prestando attenzione alle problematiche che si incontrano durante gli interventi quotidiani: sono state infatti create 4 asole per il fissaggio veloce e totale del fermacapo e 2 incavi nella parte d'appoggio, per chi blocca la base nel modo tradizionale, che permettono ai cinturini a strappo di non rompersi durante l'utilizzo e l'alloggiamento in ambulanza.

È dotata di 10 maniglie per il trasporto. Permette la diagnostica preliminare con raggi X e può essere fornita in 2 diverse colorazioni, gialla e arancio. Non viene fornita di serie con cinture.

Art.	Colore	Lunghezza	Larghezza	Spessore	Peso	Portata
9022		125 cm	41 cm	5 cm	3,7 kg	100 kg
9024						



Art. 692

SPIDER BABY

Cinture di immobilizzazione per spinale pediatrica

Sistema di cinture che permette di immobilizzare completamente il paziente pediatrico sulla tavola "DUCK". Grazie alle cinture trasversali scorrevoli e ai bloccaggi a strappo può essere adattato facilmente a tutti i pazienti.



Pediatric



Trauma



Vedi pagina 97
della categoria
Accessori

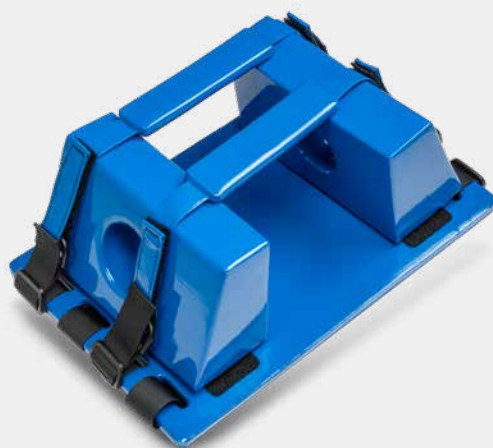

Art. 627

KIDS

Fermacapo pediatrico imbottito

Fermacapo imbottito per tavola spinale pediatrica, realizzato con materiale espanso a cellule chiuse e ricoperto con sistema vinilico esclusivo.



Pediatric



Trauma



IMMOBILIZZAZIONE

FERMACAPO

Art. 629

JELLY

Fermacapo standard rosso per tavola spinale



Adattabile a tutti i modelli di tavole spinali, realizzato con cellule di materiale espanso e ricoperto con sistema vinilico.

Art. 627

KIDS

Fermacapo pediatrico imbottito



Fermacapo imbottito per tavola spinale pediatrica, realizzato con materiale espanso a cellule chiuse e ricoperto con sistema vinilico esclusivo.



Pediatric

Art. 629-007

Slim black plate for art. 629 Head immobilizer

NEW PRODUCT



Trauma



La base nera SLIM è una tavola ribassata in PVC progettata per agevolare lo stivaggio della tavola spinale nel supporto dell'ambulanza anche con il fermacapo installato.

Grazie al suo profilo sottile, risolve in modo efficace le problematiche di ingombro riscontrate con le basi tradizionali. È fornita completa di cinturini per un fissaggio sicuro e stabile del fermacapo alla tavola spinale.



Art. 9150

X-LOCK

Fermacapo ergonomico per barella Ergon



Trauma



Fermacapo dal design innovativo, costituito da un unico elemento, con cinghia di fissaggio integrata, permette in pochi secondi il fissaggio del capo direttamente alla barella. Realizzato con poliesteri accoppiati e poliuretani espansi a BI- densità.

Art. 670-001

Fermacapo in nastro arancio/nero per sedia scendisciale Extra



Trauma



Art. 624

DOUBLE Fermacapo per barelle a cucchiaio



Trauma

Fornito con i tradizionali blocchi rigidi laterali. Dotato di cinturini di fissaggio a strappo imbottiti, è realizzato con materiale espanso a cellule chiuse e verniciato con un prodotto non assorbente ed inattaccabile da batteri.



TAVOLE SPINALI con pins

Art. 9040
Gialla

Art. 9042
Arancio

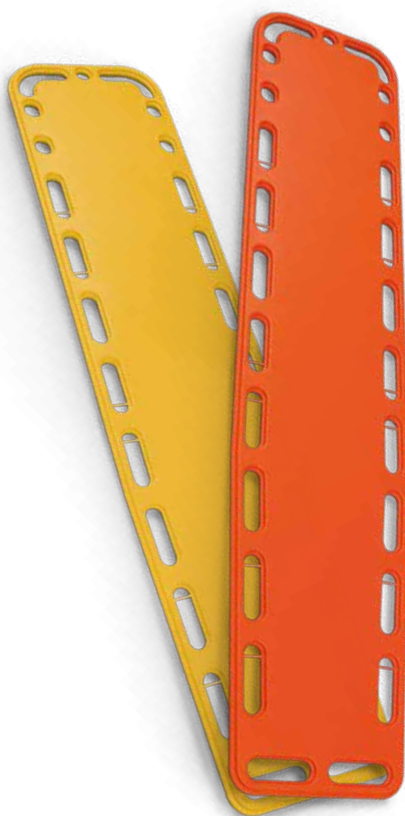

Accessori



Art. 574

Cintura blu
2 pz. con
moschettoni

Art. 9040 - Art. 9042

GALAXY-P

Tavola spinale gialla e arancio con pins

Tavole spinali con le stesse caratteristiche delle "Galaxy" Art. 9010 e 9012, dotate di 10 PINS in plastica utili per fissaggio rapido di sistemi di trattenuta con moschettoni. Fornita con 3 cinture (art. 605/MEB).

Art.	Colore	Lunghezza	Larghezza	Spessore	Peso	Portata
9040	■	183 cm	41 cm	5 cm	5,8 kg	150 kg
9042	■					

Art. 9050

NILIX

Tavola spinale gialla basic con pins

Tavola spinale basica in materiale plastico ad alta densità, dotata di 8 PINS.

La tavola spinale è fornita di 3 cinture di serie.

Art.	Lunghezza	Larghezza	Spessore	Peso	Portata
9050	183 cm	40 cm	5 cm	6,5 kg	150 kg



IMMOBILIZZAZIONE

MATERASSI A DEPRESSIONE



Art. 9104-001

Custodia blu per materasso
a depressione senza camere
"Naxos"



Accessori



Trauma

Art. 9104

NAXOS

Materasso a depressione senza camere

Materasso a depressione senza camere blu e arancio.

Dimensioni: cm 200 x 80

Peso: kg 6



Vista parte
esterna



Art. 894-001

Valvola di aspirazione per materassi a depressione e steccobende a depressione



Art. 890-001

Custodia per materasso a depressione
Dimensioni: cm 93 x 63 x 16

Vista parte esterna



Vista parte interna



Trauma



Art. 9114

CHESTERFIELD

Materasso a depressione a camere indipendenti con saldature centrali

Chesterfield materasso a depressione a camere indipendenti con saldature centrali.

Compatibile con diagnostica a raggi X, TC, RM.

Dimensioni: cm 210 x 100

Peso: kg 7, 8

IMMOBILIZZAZIONE

MATERASSI A DEPRESSIONE



Art. 894-001

Valvola di aspirazione per materassi a depressione e steccobende a depressione



Art. 890-001

Custodia per materasso a depressione
Dimensioni:
cm 93 x 63 x 16



Trauma

Art. 894

SNAKE

Materasso a depressione a camere indipendenti

Materasso a depressione con 14 camere indipendenti per una perfetta e veloce immobilizzazione. Estrema leggerezza e robustezza, 8 maniglie ergonomiche, cinture di sicurezza e una perfetta avvolgibilità del paziente conferiscono al materasso "Snake" dotazioni uniche. Utilizzabile da - 30°C a + 70°C. La tenuta della depressione per lungo tempo senza alcuna flessione e la certificazione UNI EN 1865, secondo gli standard armonizzati europei, completano le caratteristiche di questo dispositivo. Compatibilità per esami RX, CT e MRI.

Dimensioni: cm 210 x 100

Peso: kg 8

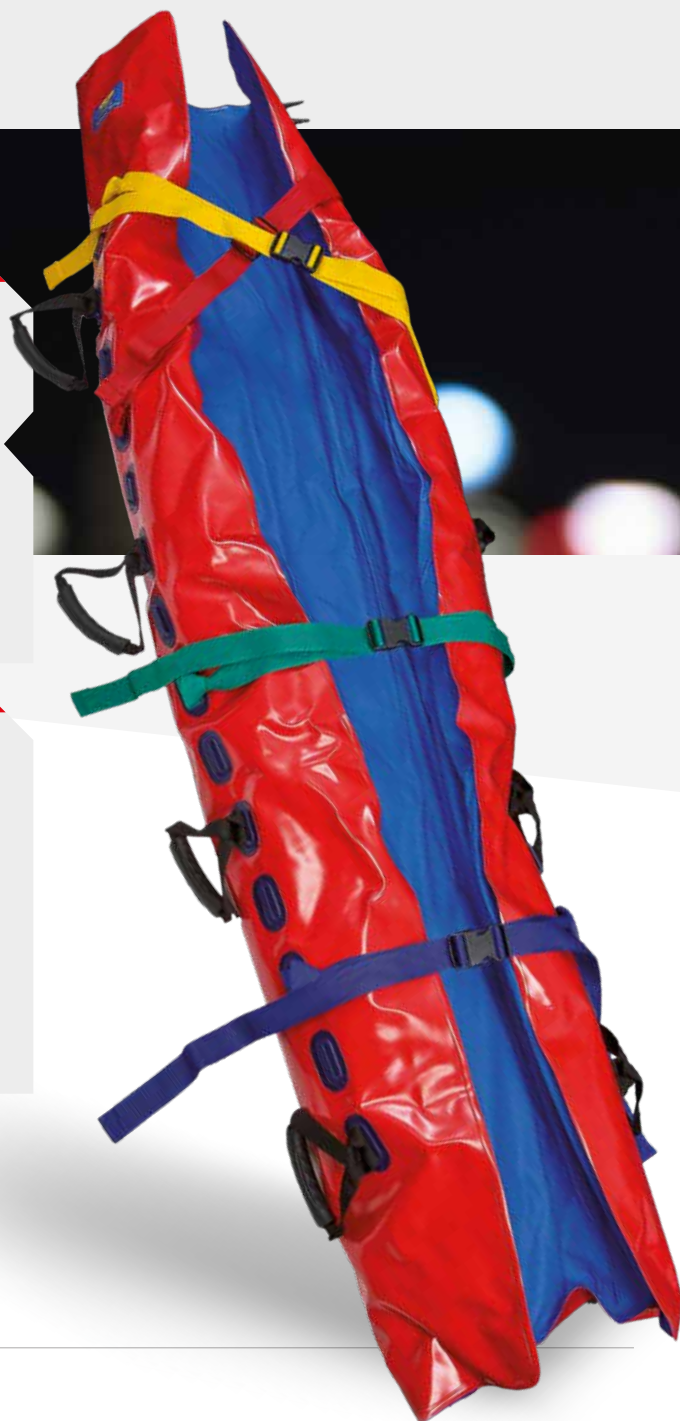



Trauma

Art. 895

SNAKE PLUS

Materasso a depressione a camere indipendenti con fermacapo integrato

Materasso con fermacapo integrato per una veloce immobilizzazione del capo, in poliuretano con trattamento ritardante alla fiamma, conforme alla normativa europea UNI EN 1865, con 14 camere indipendenti per una perfetta e sicura immobilizzazione. Utilizzabile da - 30°C a + 70°C. Estrema leggerezza e robustezza, 8 maniglie ergonomiche, rinforzate ed imbottite, cinture di sicurezza e una perfetta avvolgibilità del paziente conferiscono al materasso prestazioni uniche. Compatibilità per esami RX, CT e MRI.

Dimensioni: cm 210 x 100

Peso: kg 8,3

Accessori



Art. 888

Pompa di aspirazione in alluminio

Pompa di aspirazione per materassi realizzata in alluminio con supporto per il piede per facilitare l'aspirazione.



Art. 896/DF

Pompa di aspirazione in abs

Pompa di aspirazione in ABS per materassi, usata per aspirare o gonfiare. Completa di raccordi.



IMMOBILIZZAZIONE

MATERASSI A DEPRESSIONE

PEDIATRICI



Art. 894-001

Valvola di aspirazione per materassi a depressione e steccobende a depressione



Art. 9100-001

Custodia per materasso a depressione pediatrico. Dimensioni: cm 72 x 52 x 16



Pediatric



Trauma

Art. 9100

BUNNY

Materasso pediatrico a depressione a camere indipendenti

Materasso in poliuretano con trattamento ritardante alla fiamma, con 14 camere indipendenti per una perfetta e sicura immobilizzazione. Utilizzabile da - 30°C a + 70°C. Estrema leggerezza e robustezza, 4 maniglie ergonomiche, rinforzate ed imbottite, cinture di sicurezza e una perfetta avvolgibilità del paziente conferiscono al materasso "Bunny" prestazioni uniche. Compatibilità per esami RX, CT e MRI.

Dimensioni: cm 120 x 70

Peso: kg 3





Pediatric



Trauma

Art. 9102

BUNNY PLUS

Materasso pediatrico a depressione a camere indipendenti con fermacapo integrato

Materasso con fermacapo integrato per una veloce immobilizzazione del capo, in poliuretano con trattamento ritardante alla fiamma, con 14 camere indipendenti per una perfetta e sicura immobilizzazione. Utilizzabile da - 30°C a + 70°C. Estrema leggerezza e robustezza, 4 maniglie ergonomiche, rinforzate ed imbottite, cinture di sicurezza e una perfetta avvolgibilità del paziente conferiscono al materasso "Bunny Plus" prestazioni uniche. Compatibilità per esami RX, CT e MRI.

Dimensioni: cm 120 x 70

Peso: kg 3,5

Accessori



Art. 888

Pompa di aspirazione in alluminio

Pompa di aspirazione per materassi realizzata in alluminio con supporto per il piede per facilitare l'aspirazione.



Art. 896/DF

Pompa di aspirazione in abs

Pompa di aspirazione in ABS per materassi, usata per aspirare o gonfiare. Completa di raccordi.



IMMOBILIZZAZIONE

MATERASSI A DEPRESSIONE



Trauma

Art. 894/SNOW

SNAKE SNOW

Materasso a depressione a camere indipendenti con dispositivi antiscivolo per neve

Materasso a depressione con 14 camere indipendenti per una perfetta e veloce immobilizzazione. Completo di dispositivo antiscivolo per soccorso su neve e ghiaccio. Estrema leggerezza e robustezza, 8 maniglie ergonomiche, cinture di sicurezza e una perfetta avvolgibilità del paziente conferiscono al materasso "Snake" dotazioni uniche. Utilizzabile da -30°C a +70°C. La tenuta della depressione per lungo tempo senza alcuna flessione, la certificazione UNI EN 1865, secondo gli standard armonizzati europei, completano le caratteristiche di questo dispositivo.

Dimensioni: cm 210 x 100.

Peso: kg 8,9.

Art. 888

Pompa di aspirazione in alluminio

Pompa di aspirazione per materassi realizzata in alluminio con supporto per il piede per facilitare l'aspirazione.



Art. 896/DF

Pompa di aspirazione in abs

Pompa di aspirazione in ABS per materassi, usata per aspirare o gonfiare. Completa di raccordi.



Accessori





Trauma

Art. 891

FLAKE

Materasso a depressione a camere indipendenti

Materasso a depressione con 3 camere indipendenti per una perfetta e veloce immobilizzazione. Estrema leggerezza e robustezza, 8 maniglie, cinture di sicurezza e una perfetta avvolgibilità del paziente conferiscono al materasso dotazioni uniche. Tenuta della depressione per lungo tempo senza alcuna flessione.

Dimensioni: cm 200 x 90.

Peso: kg 6,7.

Accessori



Art. 888

Pompa di aspirazione in alluminio

Pompa di aspirazione per materassi realizzata in alluminio con supporto per il piede per facilitare l'aspirazione.



Art. 896/DF

Pompa di aspirazione in abs

Pompa di aspirazione in ABS per materassi, usata per aspirare o gonfiare. Completa di raccordi.



Art. 894-001



Valvola di aspirazione per materassi a depressione e steccobende a depressione

IMMOBILIZZAZIONE

BABY FIX

SISTEMA DI FISSAGGIO PEDIATRICO CON MATERASSO A DEPRESSIONE

Art. 9130

MEBER BABY FIX

Sistema di fissaggio con cinture per trasporto bambini in ambulanza

MeBer Baby Fix è un dispositivo di trasporto pediatrico universale, adattabile a qualsiasi modello di barella, tramite 6 cinghie di ancoraggio. Idoneo per neonati e bambini fino a 130 cm e 35 kg, consente un trasporto sicuro grazie al sistema di trattenuta a 5 punti. Fornito completo di custodia art. 12034. Certificato UNI EN 1789.

Lunghezza: cm 74. Larghezza testa: cm 39. Larghezza piedi: cm 20



Pediatric



Art. 9128

MEBER VACUUM BABY FIX

Materassino a depressione per sistema di fissaggio con cinture per trasporto bambini in ambulanza

MeBer Vacuum Baby Fix è un materassino a depressione utilizzabile abbinato all'Art 9130. Estrema leggerezza e robustezza, cinture di sicurezza e una perfetta avvolgibilità del paziente conferiscono al materasso 9128 dotazioni uniche. Certificato UNI EN 1789, radiotrasparente, amagnetico.

Dimensioni: cm 79 x 45



Pediatric



Trauma

Esclusiva
MeBer



Accessori



Pediatric

Art. 12034

Custodia rossa per BABY FIX e VACUUM BABY FIX

IMMOBILIZZAZIONE

STECCOBENDE



Art. 431
Set steccobende rigide
con custodia



NEW
PRODUCT



Pediatric

Art. 429
Steccobenda rigida per
arti pediatrici



Art. 425
Steccobenda rigida
per arti inferiori adulto



Pediatric

Art. 427
Steccobenda rigida per arti superiori
adulto/arti inferiori pediatrica



Trauma

Art. 425 - Art. 427 - Art. 429 - Art. 431

ARCOS

Steccobende rigide

Steccobende rigide realizzate in PVC ignifugo e completamente impermeabile, consentono la corretta immobilizzazione degli arti. Le steccobende sono radiotrasparenti. Dotate di 4 chiusure a Velcro® a lunghezza differenziata, permettono all'operatore di applicare il dispositivo con facilità e sicurezza; appositamente sagomate per allacciare saldamente e agevolmente la caviglia e la parte alta della gamba, sono complete di supporto piede integrato. **Disponibili in 3 misure**

Gamba adulto: lunghezza 74 cm, base d'appoggio 13 cm

Braccio adulto / Gamba pediatrica: lunghezza 52 cm, base d'appoggio 9 cm

Arto pediatrico: lunghezza 30 cm, base d'appoggio 9 cm



Art. 425 Steccobenda per gamba adulto

Art. 427 Steccobenda per braccio adulto/
gamba pediatrica

Art. 429 Steccobenda per arti pediatrici

Art. 431 Set 3 steccobende con custodia

IMMOBILIZZAZIONE

STECCOBENDE



Art. 880



Art. 884



Art. 882



Art. 886

Art. 880 - Art. 882 - Art. 884 - Art. 886



Trauma

HALLEY

Steccobende

Realizzate con materiali di assoluta affidabilità che permettono di immobilizzare perfettamente gli arti inferiori e superiori aspirando l'aria interna, sono dotate di valvola di aspirazione posta all'esterno per non causare disturbo al paziente.

È possibile ordinare le steccobende sfuse, oppure il set composto da steccobenda a depressione per braccio, gamba, avambraccio, pompa piccola per il vuoto e sacca in nylon.

Tutte le steccobende sono radiotrasparenti.

Accessori



Art. 889

Pompa in alluminio piccola



Art. 894-001

Valvola di aspirazione per materassi a depressione e steccobende a depressione



Art. 880 Steccobenda per gamba

Art. 882 Steccobenda per braccio

Art. 884 Steccobenda per avambraccio

Art. 886 Set 3 steccobende con custodia e pompa

IMMOBILIZZAZIONE

STECCOBENDE



Art. 9160

STECCOBENDA A DEPRESSIONE

Steccobenda a depressione per gamba con
16 camere indipendenti

Per una perfetta e veloce immobilizzazione. Dotata di valvola
interna completa di raccordi.

Compatibilità per esami RX, CT e MRI.



Art. 9162

STECCOBENDA A DEPRESSIONE

Steccobenda a depressione per braccio con
14 camere indipendenti

Per una perfetta e veloce immobilizzazione. Dotata di valvola
interna completa di raccordi.

Compatibilità per esami RX, CT e MRI.

Art. 9140 - Art. 9142 - Art. 9144

TRACTION SPLINT



Trauma

Steccobende a trazione

**Art. 9140 - Set traction splint adulto e bambino
con custodia**

Set per la trazione femorale completo di custodia composto da
due immobilizzatori, adulto e pediatrico.

Art. 9142 - Traction splint adulto con custodia

Il dispositivo provvede a mantenere una corretta trazione alline-
ata e a ridurre sensibilmente il dolore, prevenendo ulteriori danni
dovuti al trasporto.

Art. 9144 - Traction splint bambino con custodia

Il dispositivo provvede a mantenere una corretta trazione alline-
ata e a ridurre sensibilmente il dolore, prevenendo ulteriori danni
dovuti al trasporto.



Pediatric

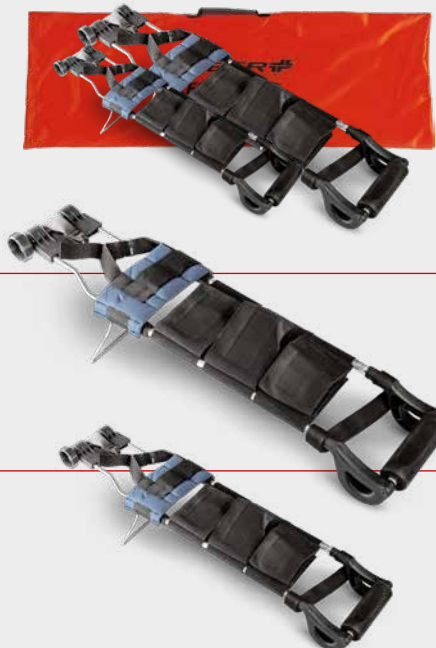

STECCOBENDE



Art. 417



320 mm

Art. 412



400 mm

Art. 410



Art. 415



560 mm

Art. 407



610 mm

Art. 405

600 mm

Art. 405 - Art. 407 - Art. 410 - Art. 412 - Art. 415 - Art. 417

NEOFIX

Steccobende in neoprene

Steccobende rigide flessibili realizzate in neoprene e complete di un'anima di alluminio che può essere modellata secondo le necessità che si presentano durante le operazioni di soccorso. L'anima di alluminio può essere rimossa per garantire una pratica sanificazione. Lo speciale prodotto usato per la realizzazione permette di mantenere la temperatura corporea costante, di adattare le steccobende ad ogni tipo di arto e di pulirle e disinfettarle con molta facilità. Sono disponibili 5 diverse misure: gamba, braccio, avambraccio, polso e caviglia/gomito.



Trauma

Art. 405 Steccobenda per gamba

Art. 407 Steccobenda per braccio

Art. 410 Steccobenda per avambraccio

Art. 412 Steccobenda per polso

Art. 415 Steccobenda per caviglia/gomito

Art. 417 Set 5 steccobende con custodia



Trauma

Art. 722

AIR SPLINT

Set 6 steccobende pneumatiche con custodia e pompa

Set di steccobende pneumatiche realizzate in materiale plastico comprendente: custodia, pompa, steccobende per mano/polso, braccio, avambraccio, piede e gamba corta, gamba lunga.



IMMOBILIZZAZIONE

COLLARI CERVICALI



Art. 9200
INFANT



Art. 9202
PEDIATRIC



Art. 9204
NECKLESS



Art. 9206
SHORT



Art. 9208
REGULAR



Art. 9210
TALL

GEMINI

Collare cervicale rigido 2 pz

Il collare cervicale GEMINI è uno strumento altamente professionale e indispensabile per l'operatore del soccorso. Costituito da 2 pz, si posiziona nella parte anteriore e posteriore del collo, consentendo una perfetta immobilizzazione del rachide cervicale. Dotato di un foro centrale per l'effettuazione di una eventuale tracheotomia, è facile da applicare e regolare grazie alle chiusure a strappo. È realizzato in polietilene stampato colorato per contraddistinguere le varie misure con rivestimento in E.V.A. lavabile fissato con rivetti in plastica. Disponibile in 6 diverse misure.

Art.	Taglia	Composizione	pz. per confezione	
9213	Set 3 misure	9204 + 9206 + 9208	3	con custodia
9214	Set 4 misure	9204 + 9206 + 9208 + 9210	4	con custodia
9216	Set 6 misure	9200 + 9202 + 9204 + 9206 + 9208 + 9210	6	con custodia



Art. 9220
INFANT



Art. 9222
PEDIATRIC



Art. 9224
NECKLESS



Art. 9226
SHORT



Art. 9228
REGULAR



Art. 9230
TALL

ARTIS

Collare cervicale rigido 1 pz

Collare cervicale rigido a 1 pz realizzato in polietilene stampato colorato per contraddistinguere le varie misure e rivestimento interno in E.V.A. lavabile fissato con rivetti in plastica. Dotato di chiusure regolabili a strappo è provvisto di foro centrale per la tracheotomia. Disponibile in 6 diverse misure.

Art.	Taglia	Composizione	pz. per confezione	
9233	Set 3 misure	9224 + 9226 + 9228	3	con custodia
9234	Set 4 misure	9220 + 9224 + 9226 + 9228	4	con custodia
9236	Set 6 misure	9220 + 9222 + 9224 + 9226 + 9228 + 9230	6	con custodia

IMMOBILIZZAZIONE

ESTRICAZIONE e COLLARI CERVICALI

**Art. 842
PEDIATRIC**



Pediatric

**Art. 840
INFANT**



Pediatric

**Art. 846
STANDARD**

**Art. 848
MEDIUM**

**Art. 844
STOUT**

**Art. 850
TALL**

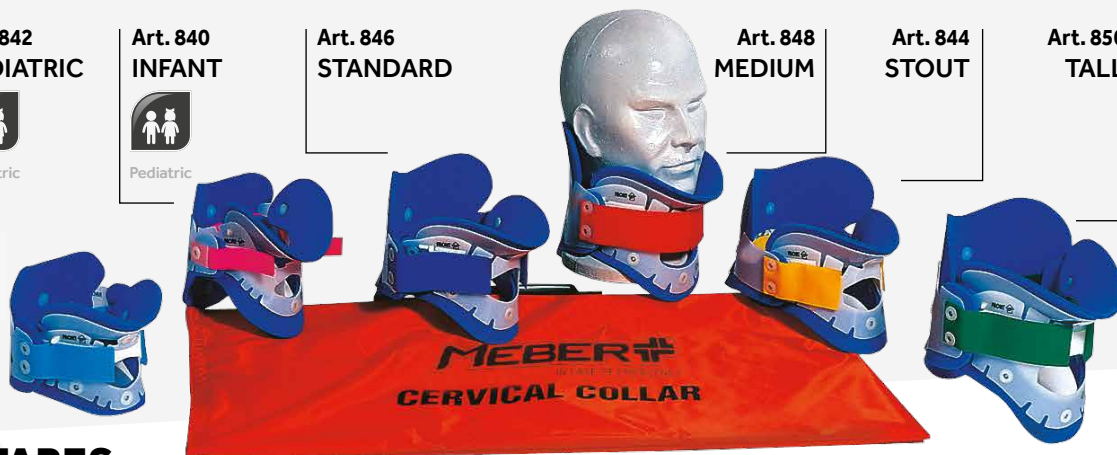

ANTARES

Collare cervicale rigido 2 pz

Il collare cervicale ANTARES è uno strumento altamente professionale e indispensabile per l'operatore del soccorso. Costituito da 2 pz, si posiziona nella parte anteriore e posteriore del collo, consentendo una perfetta immobilizzazione del rachide cervicale. Dotato di foro centrale per tracheotomia, è facile da applicare e regolare grazie alle chiusure a strappo realizzate in diversi colori per contraddistinguere le varie misure. È realizzato in polietilene trasparente e rivestimento interno in E.V.A. lavabile fissato con rivetti in plastica. Disponibile in 6 diverse misure.

Art.	Taglia	Composizione	pz. per confezione	
853	Set 3 misure	844 + 846 + 848	3	con custodia
854	Set 4 misure	842 + 844 + 846 + 848	4	con custodia
856	Set 6 misure	840 + 842 + 844 + 846 + 848 + 850	6	con custodia

SIRIUS

Collare cervicale rigido 1 pz

Collare cervicale rigido a 1 pz realizzato in polietilene trasparente e rivestimento interno in E.V.A. lavabile fissato con rivetti in plastica. Dotato di chiusure regolabili a strappo colorate per contraddistinguere le varie misure, è provvisto di foro centrale per la tracheotomia. Disponibile in 6 diverse misure.



**Art. 862
PEDIATRIC**



Pediatric

**Art. 860
INFANT**



Pediatric

**Art. 866
STANDARD**

**Art. 868
MEDIUM**

**Art. 864
STOUT**

**Art. 870
TALL**

Art.	Taglia	Composizione	pz. per confezione	
873	Set 3 misure	864 + 866 + 868	3	con custodia
874	Set 4 misure	862 + 864 + 866 + 868	4	con custodia
876	Set 6 misure	860 + 862 + 864 + 866 + 868 + 870	6	con custodia



Trauma



Art. 836

PATRIOT

Collare cervicale regolabile

Collare cervicale regolabile in 4 differenti altezze. Strumento ideale per chi vuole avere, con un unico articolo, diverse possibilità di immobilizzazione, è stato sviluppato per un utilizzo nell'emergenza medica. È dotato di supporto per il mento preformato, clips di bloccaggio, pannello posteriore di ventilazione e apertura tracheale allargata. Il collare cervicale PATRIOT è realizzato con polietilene ad alta densità e imbottitura in materiale schiumato, il design piatto in un pezzo permette un efficiente posizionamento in spazi limitati. È radiotrasparente ai raggi X ed è facilmente lavabile e disinfettabile.



Trauma



Pediatric



Art. 837

PATRIOT BABY

Collare cervicale regolabile pediatrico

Stesse caratteristiche tecniche del collare per adulti, il PATRIOT BABY è il collare cervicale pediatrico regolabile in 3 differenti altezze.



Trauma

Art. 9124/B

IMMOBILIZZATORE SPINALE

Immobilizzatore spinale standard colore blu

Presidio essenziale per immobilizzare ed estrarre un paziente in tutta sicurezza. È prodotto in nylon e vinile. Completo di cuscino imbottito, 2 cinturini e borsa da trasporto.

Peso: kg 2,9

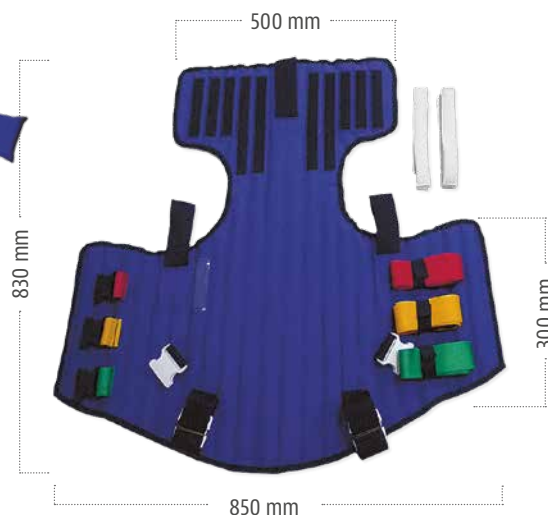

Trauma



Pediatric

Art. 9120

MED PED

Immobilizzatore spinale pediatrico

L'immobilizzatore spinale "MED PED" è ideale per l'immobilizzazione e l'estrazione di un paziente bloccato in situazioni di difficile emergenza quali ad esempio gli incidenti stradali. Grazie alla sua forma e alla sua struttura avvolgente, permette di bloccare in senso verticale ed orizzontale la testa e la colonna vertebrale per limitare al minimo tutti i traumi che possono derivare da un spostamento non corretto del paziente. È dotato di fibbie e cinture colorate per un facile uso, di un cuscinetto imbottito e due cinturini a strappo per la fronte ed il mento. È completo di custodia per il trasporto.

Peso: kg 1,4



DIAGNOSTIC

6

La gamma diagnostica comprende sia i dispositivi più tradizionali come fonendoscopi e sfigmomanometri che monitor multiparametrici e pulsossimetri, oltre ai defibrillatori semiautomatici TecnoHeart. Oltre l'evidente importanza per la valutazione dei parametri del paziente o, nel caso dei defibrillatori, del ruolo salvavita che possono avere, i prodotti della linea diagnostica sono un'importante interfaccia con i pazienti attraverso la quale il paziente percepisce la professionalità degli operatori.



**Misuratori
di pressione**



Stetofonendoscopi



Defibrillatori



Pulsiossimetri

SA



Scopri la gamma di prodotti per la diagnostica sul sito MeBer. Inquadra con il tuo tablet o smartphone per andare alla pagina dedicata sul sito. Potrebbe richiedere un'applicazione gratuita non installata di default.

Oppure digita: <https://www.meber.it/it/prodotti/diagnostica.aspx>



DIAGNOSTICA

SFIGMOMANOMETRI

Art. 8006

SFIGMOMANOMETRO

Sfigmomanometro aneroide

Scala 0-300 mmHg. Zero flottante. Manometro in lega leggera. Tolleranza +/- 3 mmHg. Completo di bracciale adulto in cotone con chiusura Velcro® e anello in metallo. Fornito in custodia con cerniera.



Art. 8008

SFIGMOMANOMETRO

Sfigmomanometro aneroide palmare

Manometro Ø 60 mm con corpo in ABS antiurto ESCLUSIVO, scala 0-300 mmHg. Zero flottante. tolleranza +/- 3 mmHg. Completo di bracciale adulto in cotone con chiusura Velcro® e anello in metallo, monopalla in lattice corrugata per una migliore presa e valvola di sfogo cromata. Fornito in custodia con cerniera.



Art. 8012

SFIGMOMANOMETRO

Sfigmomanometro aneroide palmare plus rosso

Ø 48 mm. Sfigmomanometro di precisione con anello protettivo e valvola di deflazione estremamente sensibile. Alluminio anodizzato.



Art. 8014

SFIGMOMANOMETRO

Sfigmomanometro aneroido compatto

Il manometro costruito artigianalmente presenta ottime finiture, i componenti che lo costituiscono sono stati ottenuti da soluzioni avanzate. Il movimento tedesco è ottenuto secondo i più severi standard qualitativi. Il vetro in policarbonato resiste all'alcool e alle sollecitazioni meccaniche. La valvola di scarico facilmente azionabile è molto sensibile. Il polmone è in gomma. Il bracciale in cotone è robusto e anallergico. Il manometro posizionato sul bracciale risulta essere più protetto da eventuali cadute e colpi accidentali. L'apparecchio risponde alle norme EN 1060-1 ed EN 1060-2.



Art. 8004

SFIGMOMANOMETRO

Sfigmomanometro aneroido colorato con custodia

Scala 0-300 mmHg. Zero flottante. Manometro in lega leggera. Tolleranza +/- 3 mmHg. Completo di bracciale adulto in cotone con chiusura Velcro® e anello in metallo, monopalla in lattice e valvola di sfogo cromata. Fornito in custodia con cerniera.



Pediatric

Art. 8009

SFIGMOMANOMETRO

Sfigmomanometro aneroido palmare antiurto bambini

Scala 0-300 mmHg. Zero flottante. Manometro in lega leggera. Tolleranza +/- 3mmHg. Completo di bracciale pediatrico in cotone con chiusura Velcro® e anello in metallo. Fornito in custodia con cerniera.



Pediatric

Art. 8011

SFIGMOMANOMETRO

Set sfigmomanometro pediatrico e neonatale

Set sfigmomanometro completo di n. 1 bracciale neonatale e n. 1 bracciale pediatrico con borsina colorata.

DIAGNOSTICA

SFIGMOMANOMETRO DA PARETE



Art. 1740

SFIGMOMANOMETRO

Sfigmomanometro aneroido da parete rotondo girevole

Sfigmomanometro a quadrante rotondo, di facile lettura ideale per ambulanze o ambulatori medici. Girevole fino a 65° in entrambe le direzioni, cesto per bracciale spazioso per custodire gli accessori, tubo spiralato estensibile fino a 3 m, monopalla e valvola di sfiato cromata, grande quadrante diam. 147 mm, membrana in rame-berillio indurita speciale, bracciale calibrato Velcro® nylon e camera d'aria di latex a 2 tubi.

Accessori



Pediatric

Art. 1740-001

Bracciale pediatrico per sfigmomanometro aneroido da parete Art. 1740.

Bracciali adulto



Art. 8140
1 tubo



Art. 8141
2 tubi

Bracciali bambini



Art. 8142
1 tubo



Pediatric



Art. 8143
2 tubi



Pediatric

DIAGNOSTICA

MISURATORE DI PRESSIONE AUTOMATICO



Art. 8534

B1 CLASSIC

Misuratore di pressione automatico
con bracciale adulti

Dispositivo medico semplice da usare, accurato e affidabile per la misurazione della pressione arteriosa al braccio.

Il dispositivo ha come accessori una serie di bracciali di differenti misure, in base alla circonferenza del braccio ed è, inoltre, possibile utilizzare i bracciali preformati «Easy», facili da indossare e confortevoli.

Dispositivo è conforme alla direttiva sui prodotti medicali 93/42/EEC.

Dimensioni	124 x 92 x 61 mm
Peso	251 g
Condizioni di stoccaggio	-20 - +55 °C / -4 - +131 °F 15-95% umidità relativa max.
Condizioni di esercizio	10 - 40 °C / 50 - 104 °F 15-95% umidità relativa max.
Range di misurazione	20 - 280 mmHg - pressione arteriosa / 40 - 200 battiti al minuto - pulsazioni
Memorie	ultime 30 misurazioni
Alimentazione	4 x batterie da 1,5 Volt; tipo AA

Art. 8534-001



Pediatric

Bracciale pediatrico
TAGLIA S 17-22 cm.



Art. 8534-002

Bracciale standard
TAGLIA M-L 22-42 cm



Art. 8534-003



Bariatric

Bracciale obesi
TAGLIA L-XL 32-52 cm



Art. 8536

Cavo alimentazione 220V per misuratore di pressione
"AUTOMATIC BASIC"

Accessori



FONENDOSCOPI, STETOFONENDOSCOPI E **TERMOMETRI IR**

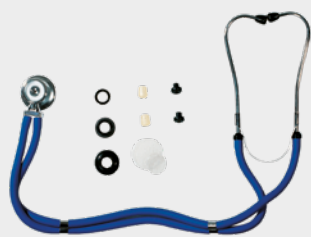

Art. 8030/B

RAPPAPORT

Stetofonendoscopio blu

Stetofonendoscopio professionale, grazie agli accessori in dotazione si possono identificare diversi tipi di auscultazione. È completo di tubo gemellare, testa in metallo, padiglioni ruotanti per le 2 funzioni, 3 campane di diverse misure, 2 olive morbide, 2 olive rigide e 2 membrane.

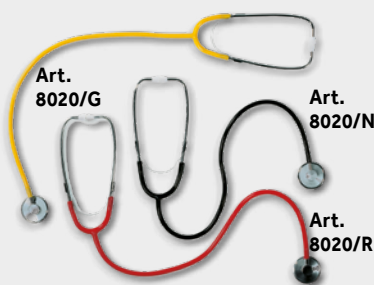

Art. 8020

FONENDOSCOPIO

Fonendoscopio piatto

Fonendoscopio piatto con testa diametro 46 mm in alluminio stampato e tornito, ghiera filettata per il bloccaggio della membrana. Archetto in metallo cromato, lunghezza 150 mm. Tubo ad Y in gomma in un solo pezzo, diametro 5 mm con lunghezza 60 cm. Confezione in scatola di cartone singola. Disponibile in 3 diversi colori.

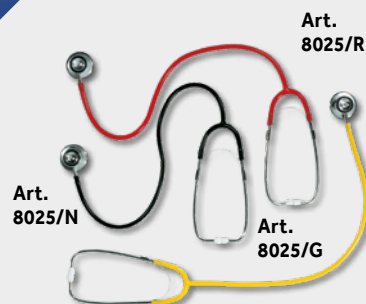

Art. 8025

STETOFONENDOSCOPIO

Stetofonendoscopio piatto

Stetofonendoscopio con testa diametro 47/31 mm. Testa in alluminio anodizzato, archetto in metallo cromato, tubo ad Y in gomma in un solo pezzo. Raccordo ruotante per le due funzioni. Disponibile in 3 diversi colori.



Art. 8377

INFRARED

Termometro ad infrarossi

Termometro a infrarossi per la misurazione veloce, precisa e affidabile della temperatura corporea senza il contatto con la superficie di misurazione. Dispositivo semplice, intuitivo e igienico, garantisce misurazioni stabili e libere da interferenze della temperatura. Dispositivo conforme alla direttiva sui prodotti medicali 93/42/CEE – DM Classe IIa.

Range di misurazione	Modalità corporea: 32÷43 °C / 89,6÷109,4 °F Modalità superfici: 0÷60 °C / 32÷140 °F Modalità stanza: 0÷40 °C / 32÷104 °F
Condizioni di utilizzo	Temperatura ambiente 10÷40 °C / 50÷104 °F Umidità relativa ≤ 85%
Distanza di misurazione	3 ÷ 5 cm (1,2 ÷ 2 pollici)
Tempo di risposta	1 secondo
Memorie	32 misurazioni
Batteria	2 x 1,5 V tipo AA
Dimensioni	100 x 40 x 155 mm
Peso	105 g (senza batterie)

DIAGNOSTICA

MONITOR TG



Fornite
di serie con



Art. 8540-001

Sensore SpO2
riutilizzabile per adulti



Art. 8540-002

Bracciale per adulti 27-35 cm



Art. 8540-003

Bracciale NIBP pediatrico 16-21,5 cm



Art. 8540-004

Bracciale NIBP neonatale 10 - 15 cm



Art. 8540-005

Batteria ricaricabile al litio
per monitor TG



Art. 8540-006

Carta termica millimetrata



Accessori



Art. 8540

MONITOR TG

Monitor multiparametrico

Il monitor è uno strumento professionale, corredato di accessori e circuiti con doppia funzione di diagnosi e monitoraggio. Permette la rilevazione di diversi parametri vitali, che possono essere rilevati singolarmente o in contemporanea.

Funzioni:

- Monitor multiparametrico, con indicazione numerica e tracciato
- Funzionante con batteria e rete - Alimentazione: 100 + 240 V ca, 50 + 60 Hz. È inoltre dotato di batteria per consentire la continuità di utilizzo senza alimentazione esterna (fino a 4 ore con la batteria standard)
- Completo di stampante integrata
- Attacco a rete per gestione a distanza
- Regolazione e impostazione parametri
- Monitor 10 pollici

5 parametri:

- ✓ Ecg 5 canali 2 tracce
- ✓ Pressione sistolica/diastolica/media
- ✓ Battito cardiaco
- ✓ Pulsossimetro
- ✓ Controllo respiro
- ✓ Temperatura a doppia sonda

TECNOHEART PLUS AED

DEFIBRILLATORE SEMIAUTOMATICO

Dimensioni	240 x 294 x 95 mm
Peso	2,65 kg
Lunghezza elettrodi	180 cm
Livelli di energia	Adulto 185-200 J (± 5%) Pediatrico 45-50 J (± 5%)
Durata batteria	200 scariche / 10 h funzionamento
Batteria	LiMnO2(15V-4200mAh)



Art. 8440

TECNOHEART PLUS AED

Defibrillatore semiautomatico

I defibrillatori AED oggi in commercio sono prevalentemente semiautomatici, pertanto vengono pilotati da comandi vocali e l'attivazione di scariche avviene con comando manuale azionato dall'operatore. Un'azione semplice e guidata.

Istruzioni vocali guidate

Seguendo i messaggi di testo e le istruzioni vocali, chiunque è in grado di utilizzare questo dispositivo salvavita.

Technoheart Plus caratteristiche principali

- ✓ Batteria LiMnO2 lunga durata: 5 anni, 200 scariche.
- ✓ Autotest componenti critiche: consentono il mantenimento efficiente della funzionalità dell'apparecchiatura
- ✓ Calcolo impedenza: verifica dell'integrità del contatto del AED con il paziente
- ✓ Software heart on: si usa per archiviare in modo organico i dati di utilizzo del AED oltre che consentire l'aggiornamento del firmware
- ✓ Elettrodi preconnessi: riducono le tempistiche di intervento

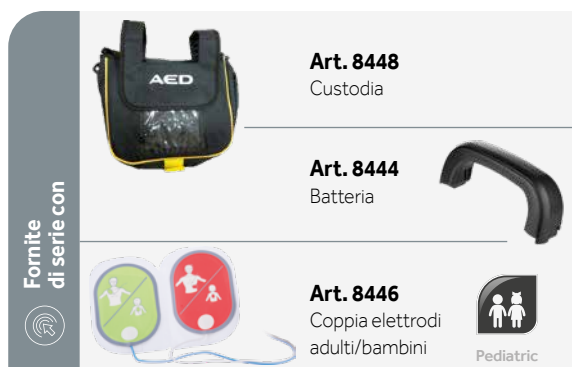

Art. 8448

Custodia

Art. 8444

Batteria

Art. 8446

Coppia elettrodi
adulti/bambini

Pediatric

Fornite
di serie con



- ✓ Porta comunicazione IRDA: consente la comunicazione pc-defibrillatore
- ✓ Energia variabile: adulto (>25 kg) da 185 a 200 J – bambino (<25 kg) da 45 a 50 J.
- ✓ Tecnologia bifasica: sistema più evoluto di attivazione e di alimentazione delle scariche
- ✓ Efficacia primo shock: certificato al 100%
- ✓ Media shock per paziente: 2.3
- ✓ Tempo di defibrillazione efficace: 55 sec

TECNOHEART TRAINER

DEFIBRILLATORE SEMIAUTOMATICO

Dimensioni	314 x 259 x 109 mm
Peso	1,9 kg
Alimentazione	DC 10,8V / 2200mAh DV 15V / adattatore
Corrente statica	< 5µA
Corrente massima	< 500mA
Batteria	Batteria al litio ricaricabile a 3 celle

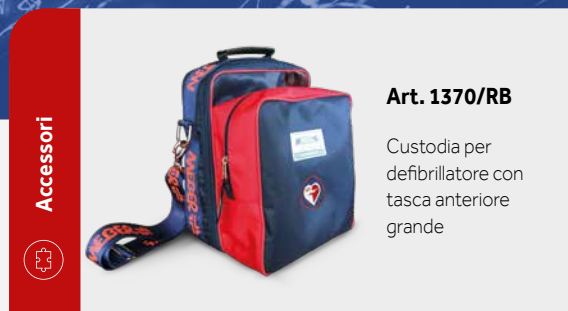

Art. 8442

TECNOHEART PLUS TRAINER

Defibrillatore semiautomatico

Il sistema di addestramento DAE è un simulatore per l'insegnamento delle tecniche di soccorso di base e delle corrette procedure di defibrillazione ad addetti al primo soccorso che usino DAE TecnoHeart Plus.

Il sistema di addestramento DAE Trainer:

- ✓ simula l'erogazione di scariche elettriche a basso voltaggio, permettendo di operare in sicurezza
- ✓ contiene 10 scenari di addestramento preconfigurati che simulano episodi realistici di arresto cardiaco improvviso
- ✓ può essere utilizzato con il telecomando a infrarossi per modificare gli scenari durante la fase di addestramento, in modo da verificare la reazione dello studente, e anche per simulare immediatamente il ritmo defibrillabile o il ritmo non defibrillabile.

Il software per PC permette di configurare degli scenari personalizzati. Per collegare il dispositivo alla porta seriale del PC, è necessario un normale cavo seriale D-sub 1:1 a 9 poli.

Condizioni operative

- ✓ Funzionamento: da 0 a 43°C (da 32 a 109,4°F)
- ✓ Umidità relativa: dal 5 al 95% (senza condensa)
- ✓ Altitudine: Da 0 a 4,475 m

Condizioni di stoccaggio

- ✓ Conservazione: da -20 a 60°C (da -4 a 140°F)
- ✓ Umidità relativa: dal 5 al 95% (senza condensa)
- ✓ Altitudine: Da 0 a 12,192m

Telecomando

- ✓ Telecomando: DC 3V / Batterie a bottone
- ✓ Corrente statica: < 5µA
- ✓ Corrente massima: < 10mA

Lista dei componenti

- ✓ N° 1 Telecomando
- ✓ N° 1 Elettrodi da addestramento per adulti (utilizzabili 100 volte)
- ✓ N° 1 Manuale dell'operatore
- ✓ N° 1 Custodia (in Nylon)
- ✓ N° 1 Adattatore DC
- ✓ N° 1 CD Software DAE Trainer (Opzionale)

Accessori



DIAGNOSTICA

TECHE PER DEFIBRILLATORI

Art. 8398

TECA TERMOREGOLATA

Teca per defibrillatore termoregolata

Realizzata in acciaio al carbonio P02 con spessore 15/10, saldature a tenuta stagna, guarnizioni in battuta, porta a tenuta d'acqua e polvere con grado di protezione IP44 e chiusura a scatto con regolazione dei tiraggi e con possibilità di applicazione di lucchetto o sigillo (non forniti). Cerniere in resistente lega metallica anti strappo anti corrosione. Ripiano interno regolabile in altezza con grigliato per ricircolo dell'aria calda. Comoda maniglia in tecnopolimero per una facile apertura. Sensore a cristalli liquidi della temperatura interna, posizionato frontalmente.

Sistema di termoregolazione a resistenza elettrica con protettore termico 80°C, potenza 200W-230W, termostato ambiente +5°C/+20°C, isolato con cavo.

ATTENZIONE: TECHE NON ADATTE PER LOCALITÀ MARITTIME

Dimensioni esterne	425 x 480 x 215 mm (L x H x P)
Spazio interno	420 mm (L) - 390 mm (H)
Luce porta	365 mm (L) - 365 mm (H)
Peso	14,50 kg

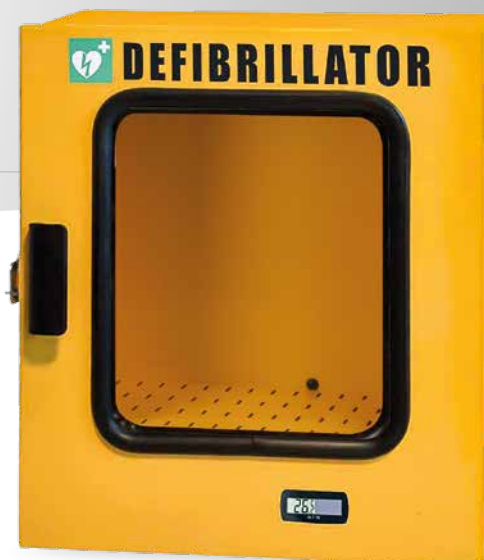

Particolare display termostato



Art. 8396

TECA ALLARMATA E TERMOREGOLATA

Teca per defibrillatore da esterno allarmata termoregolata completa di unità di alimentazione

Caratteristiche principali come da Art.8398

Antifurto con sensore magnetico che attiva l'unità emettendo un suono di allarme forte quando avvengono prelievi non autorizzati. Sirena con alimentazione di 3 batterie tipo "LR44". Volume del segnale d'allarme 100 dB.

ATTENZIONE: TECHE NON ADATTE PER LOCALITÀ MARITTIME

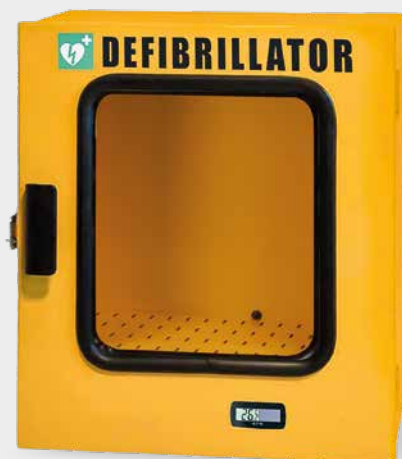

Art. 8432

TECA STANDARD

Teca di colore bianco mod. standard per defibrillatori AED



Realizzata in lamiera di acciaio al carbonio P02 zincato; verniciatura a polvere di epossipoliestere RAL9010 bianco; passaggio in galleria termica 180°C. 1 anta finestrata, cerniere con perno zincato, apertura 180°; chiusura a sigillo lucchettabile in zama nichelata; preforata per attacco a parete e su apposita piantana (art. 8432-001).

Dimensioni esterne	452 x 425 x 160 mm (L x H x P)
--------------------	--------------------------------

Peso	6 kg
------	------

Art. 8432-001

PIEDISTALLO PER ART. 8432

Piedistallo per teca di colore bianco mod. standard art. 8432

Piantana per teca di colore bianco mod. standard (art. 8432), dotata di fori per fissaggio a pavimento e sistema a incastro e pre-foratura per agevolare eventuali cablaggi e passaggi cavi in sicurezza. Realizzata in lamiera di acciaio al carbonio P02 zincato. Verniciata a polvere di epossipoliestere RAL9010 bianco, passaggio in galleria termica a 180°C.



Dimensioni	250 x 1000 x 150 mm
------------	---------------------

Dimensioni base	300 x 150 mm
-----------------	--------------

Art. 8396-001

PIEDISTALLO PER ART. 8396 E 8398

Piedistallo per teca di colore giallo art. 8396 e 8398

Piantana per teca porta defibrillatore (art. 8396 ed art. 8398) di colore giallo, in acciaio al carbonio P02 spessore 7/10 verniciato a polvere in epossipoliestere con fori di fissaggio a pavimento.



Dimensioni	270 x 800 x 120 mm
------------	--------------------

Dimensioni base	300 x 150 mm
-----------------	--------------

VITAL TEST

PULSIOSSIMETRO PALMARE



Art. 11200

VITAL TEST

Pulsiossimetro palmare completo di sensore adulti

Vital Test è semplice e professionale, utilizzabile in terapia intensiva, reparti, studi medici, odontoiatri, emergenza, permette un monitoraggio immediato, preciso, non invasivo. Vital Test ha una forma piacevole ed ergonomica, facile da impugnare e



Art. 11206

Sensore adulti per pulsiossimetro Vital Test

Art. 11210

Custodia pulsiossimetro Vital Test

Fornite di serie con



trasportare. Permette di rilevare il valore di SpO2, la frequenza cardiaca, la visualizzazione della forma d'onda e il valore trend degli ultimi 10 minuti di questi 2 parametri. L'alimentazione è con batteria ricaricabile.

Accessori



Art. 11212

Sensore neonatale per pulsiossimetro Vital Test



Pediatric



Art. 11208

Sensore pediatrico per pulsiossimetro Vital Test



Pediatric



Art. 11204

Supporto per pulsiossimetro studiato per essere fissato a parete o stativo.

OXYTEST e SATFINGER II

PULSIOSSIMETRI PORTATILI

Fornite di serie con



Art. 11226

Sensore adulti per pulsossimetro OXYTEST



Art. 11220

OXYTEST

Pulsossimetro portatile completo di sensore adulti, cavo USB e batterie a stilo AAA

Oxytest è un pulsossimetro portatile facile da usare e leggero per il trasporto.

Grazie ai sensori art. 11224 ed art. 11222 (non inclusi nella confezione), è possibile utilizzare Oxytest anche per bambini e neonati.

- ✓ display Oled, quattro direzioni per visualizzare la saturazione arteriosa dell'ossigeno, la frequenza del polso e la forza della pulsazione
- ✓ indicatore di tensione della batteria
- ✓ standby o sospensione automatica

Accessori



Pediatric



Art. 11224

Sensore pediatrico per pulsossimetro OXYTEST



Pediatric



Art. 11222

Sensore neonatale per pulsossimetro OXYTEST

Art. 8336

SATFINGER II

Pulsossimetro a dito

- ✓ Facile e comodo nell'uso
- ✓ Pratico nel trasporto
- ✓ Certificato CE
- ✓ Ad uso professionale e domiciliare



Dimensioni (LxAxP)

29x35x69 mm

Peso

60 g

RIANIMAZIONI

La gamma di prodotti per rianimazione è composta di tutti i dispositivi necessari al ripristino o al supporto della funzionalità respiratoria di pazienti in cui è compromessa. Tra i vari articoli troviamo laringoscopi con fibra ottica che completano una già ricca offerta che comprende maschere, palloni, cannule e tutto ciò che è connesso alla somministrazione dell'ossigeno.



Laringoscopi



**Kit
rianimazione**



**Maschere
rianimazione**



**Palloni
rianimatori**



**Reservoir
e circuiti**



**Maschere
aerosolterapia**



Riduttori

NE



Scopri la gamma di prodotti per la rianimazione sul sito MeBer. Inquadra con il tuo tablet o smartphone per andare alla pagina dedicata sul sito. Potrebbe richiedere un'applicazione gratuita non installata di default.

Oppure digita: <https://www.meber.it/it/prodotti/rianimazione.aspx>



LARINGOSCOPI A FIBRA OTTICA

MILLER

Laringoscopio Miller a fibra ottica realizzato in acciaio inox, disponibile in set a tre o quattro lame compreso manico.

Art. 1693

Lama a fibra ottica n. 3



Art. 1692

Lama a fibra ottica n. 2



Art. 1691

Lama a fibra ottica n. 1



Art. 1690

Lama a fibra ottica n. 0



Art. 1689

Lama a fibra ottica n. 00



Pediatric

McINTOSH

Laringoscopio McIntosh a fibra ottica realizzato in acciaio inox, disponibile in set a tre o quattro lame compreso manico.

Art. 1675

Lama a fibra ottica n. 5



Art. 1674

Lama a fibra ottica n. 4



Art. 1673

Lama a fibra ottica n. 3



Art. 1672

Lama a fibra ottica n. 2



Art. 1671

Lama a fibra ottica n. 1



Art. 1670

Lama a fibra ottica n. 0



Pediatric

Art. 1696

Set laringoscopio 3 lame fibra ottica con custodia
(Art.1692 - 1691 - 1690) e manico

Art. 1697

Set laringoscopio 4 lame fibra ottica con custodia
(Art.1693 - 1692 - 1691 - 1690) e manico

Art. 1678

Set laringoscopio 3 lame fibra ottica con custodia
(Art.1674 - 1673 - 1672) e manico

Art. 1677

Set laringoscopio pediatrico 3 lame fibra ottica con custodia
(Art.1672 - 1671 - 1670) e manico

Art. 1679

Set laringoscopio 4 lame fibra ottica con custodia
(Art.1674 - 1673 - 1672 - 1671) e manico



Art. 1620-001
Custodia per laringoscopio

Custodia per laringoscopi.
Adatto per i kit da 3 e 4 lame e manico.



Art. 1682

Manico pediatrico per laringoscopio fibra ottica



Pediatric



Art. 1683

Manico adulti per laringoscopio fibra ottica



Art. 1681

Lampadina alogena 2,5V per manico laringoscopio a fibra ottica

Accessori



LARINGOSCOPI A LUCE CONVENZIONALE

MILLER

Laringoscopia Miller a luce convenzionale realizzato in acciaio inox, disponibile in set a tre o quattro lame compreso manico art. 1650.

Art. 1634

Lama a luce convenzionale n. 4



Art. 1633

Lama a luce convenzionale n. 3



Art. 1632

Lama a luce convenzionale n. 2



Art. 1631

Lama a luce convenzionale n. 1



Art. 1630

Lama a luce convenzionale n. 0



Pediatric

McINTOSH

Laringoscopia McIntosh a luce convenzionale realizzato in acciaio inox, disponibile in set a tre o quattro lame compreso manico art. 1650.

Art. 1615

Lama a luce convenzionale n. 5



Art. 1614

Lama a luce convenzionale n. 4



Art. 1613

Lama a luce convenzionale n. 3



Art. 1612

Lama a luce convenzionale n. 2



Art. 1611

Lama a luce convenzionale n. 1



Art. 1610

Lama a luce convenzionale n. 0



Pediatric

Art. 1638

Set laringoscopia 3 lame luce conv. con custodia
(Art.1633 - 1632 - 1631) e manico

Art. 1640

Set laringoscopia 4 lame luce conv. con custodia
(Art.1633 - 1632 - 1631 - 1630) e manico

Art. 1618

Set laringoscopia 3 lame luce conv. con custodia
(Art.1614 - 1613 - 1612) e manico

Art. 1619

Set laringoscopia pediatrico 3 lame luce conv. con custodia
(Art.1612 - 1611 - 1610) e manico

Art. 1620

Set laringoscopia 4 lame luce conv. con custodia
(Art.1614 - 1613 - 1612 - 1611) e manico



Art. 1620-001 Custodia per laringoscopia

Custodia per laringoscopi.
Adatto per i kit da 3 e 4 lame e manico.



Art. 1645

Manico pediatrico per lama
a luce convenzionale



Pediatric

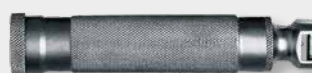

Art. 1650

Manico adulti per lama
a luce convenzionale



Art. 1655

Lampadina di
ricambio



RIANIMAZIONE

MASCHERE RIANIMAZIONE



Art. 2400 - 2401 - 2402 - 2403 - 2404 - 2405

MASCHERA IN SILICONE

Maschere per rianimazione e anestesia

Maschera per rianimazione e anestesia. Il bordo anatomico, realizzato in silicone, garantisce la massima aderenza al viso, mentre la conchiglia, realizzata in polisulfone trasparente, permette di monitorare il paziente durante l'applicazione. Connettore standard. Sterilizzabile in autoclave, è disponibile in 6 diverse misure.

Codice articolo	2400	2401	2402	2403	2404	2405
Taglia	0	1	2	3	4	5



Art. 2411 - 2413 - 2414 - 2415

MASCHERA MONOUSO

Maschere per rianimazione monouso

Maschera rianimazione monouso. Nelle misure 3 / 4 / 5 con ragno e valvola.

Codice articolo	2411	2413	2414	2415
Taglia	1	3	4	5

RIANIMAZIONE

PALLONI RIANIMATORI



Art. 1274 - 1276 - 1278

PALLONI RIANIMATORI

Palloni rianimatori in silicone autoclavabili

Palloni rianimatori in silicone trasparenti autoclavabili completi di valvola di sovrappressione con taratura a 60 mbar per adulti e 40 mbar per bambini e neonati, dotati di connessione alla bombola, raccordo per innesto reservoir e connessioni alle maschere.

Art. 1230 - 1235

PALLONI MONOUSO

Palloni rianimatori monouso con maschera

Palloni rianimatori monouso completi di maschera oronasale monouso. Completo di valvola a membrana di non ritorno.

Codice articolo	1274	1276	1278	1230	1235
Volume (ml)	1700	500	350	1700	500
Autoclavabile	✓	✓	✓	'	'
Valvola di Sicurezza	✓	✓	✓	✓	✓

Accessori



Art. 12028
Custodia blu per pallone rianimatore e maschere

Misure: cm 22 x 30 x 12 (LxAxP). Peso: kg 0,8.



Art. 1056
Tubo prolunga per ossigeno f/f da m 2



Art. 1057
Occhiale per ossigenoterapia con chiusura a scorrere posteriore

RIANIMAZIONE

RESERVOIR E CIRCUITI MANUALI



Art. 1258

CIRCUITO PER ADULTI MONOUSO

Circuito per rianimazione manuale per adulti

Circuito per rianimazione manuale BVM adulto, composto da:

- ✓ pallone 1000 ml
- ✓ valvola limitatrice di pressione (40 cm H₂O)
- ✓ maschera mis. 4
- ✓ reservoir
- ✓ tubo prolunga ossigeno



Pediatric



Art. 1257

CIRCUITO PER BAMBINI MONOUSO

Circuito per rianimazione manuale per bambini

Circuito per rianimazione manuale BVM pediatrico, composto da:

- ✓ pallone 550 ml
- ✓ valvola limitatrice di pressione (40 cm H₂O)
- ✓ maschera mis. 4
- ✓ reservoir
- ✓ tubo prolunga ossigeno



Pediatric



Art. 1256

CIRCUITO PER NEONATI MONOUSO

Circuito per rianimazione manuale per neonati

Circuito per rianimazione manuale BVM neonatale, composto da:

- ✓ pallone 280 ml
- ✓ valvola limitatrice di pressione (40 cm H₂O)
- ✓ maschera mis. 1
- ✓ reservoir
- ✓ tubo prolunga ossigeno



Art. 1233

Reservoir ossigeno con valvola per pallone adulti



Pediatric

Art. 1234

Reservoir ossigeno con valvola per pallone pediatrico

RIANIMAZIONE

MASCHERE AEROSOLTERAPIA



Art. 1053

Maschera adulti per aerosolterapia

Maschera morbida per aerosolterapia completa di ampolla e tubo di collegamento anti-schiacciamento.



Art. 1052

Maschera per ossigenoterapia adulti a concentrazione variabile sistema Venturi

Maschera morbida completa di kit raccordi colorati per variazione della concentrazione di ossigeno erogato e tubo di collegamento antischiacciamento.



Pediatric

Art. 1040

Maschera bambini per aerosolterapia

Ad alta concentrazione realizzata con materiale atossico, completa di elastico regolabile, clip stringinaso e tubo di collegamento antischiacciamento da cm 210.



Pediatric

Art. 1045

Maschera bambini per ossigenoterapia con pallone di raccolta

Ad alta concentrazione realizzata con materiale atossico, elastico regolabile, clip stringinaso e tubo di collegamento anti-schiacciamento da cm 210.



Art. 1050

Maschera adulti per ossigenoterapia

Ad alta concentrazione realizzata con materiale atossico, completa di elastico regolabile, clip stringinaso e tubo di collegamento antischiacciamento da cm 210.



Art. 1055

Maschera adulti per ossigenoterapia con pallone di raccolta

Ad alta concentrazione realizzata con materiale atossico, elastico regolabile, clip stringinaso e tubo di collegamento anti-schiacciamento da cm 210.



RIANIMAZIONE

KIT RIANIMAZIONE



Art. 2050

SPEEDY 2

Rianimatore in valigia senza bombola

Rianimatore in set ABS con supporto, pallone rianimatore, maschera rianimazione (mis. 4), 3 cannule di Guedel (mis. 1-2-3), pinza tiralingua, apribocca, tubo atossico

Dimensioni: cm 40 x 26 x 13

Codice articolo	1409	1410	1411	1412	1413	1414	1415
-----------------	------	------	------	------	------	------	------

Taglia	00	0	1	2	3	4	Set
--------	----	---	---	---	---	---	-----

Art.
1414

Art.
1413

Art.
1412

Art.
1411

Art.
1410

Art.
1409



Pediatric



Pediatric



Art. 1409 - 1410 - 1411 - 1412 - 1413 - 1414

CANNULA DI GUEDEL

Cannule di Guedel orofaringee

Cannule di Guedel orofaringee fabbricate con materiale atossico, sterili e confezionate singolarmente. **Sono disponibili 6 diverse misure identificabili con codici colore.**

Art. 1090

APRIBOCCA

Apribocca elicoidale

Apribocca elicoidale realizzato in polietilene con manopola anticiscivolo zigrinata per una presa sicura.



Art. 1080

RESCUE MASK

Maschera per rianimazione

Articolo indispensabile per tutti gli operatori del soccorso, evita il contatto bocca a bocca durante una rianimazione di emergenza. Realizzata con materiale trasparente, è composta da un morbido cuscinetto e da una valvola con membrana di non ritorno, il tutto contenuto in una comoda custodia in materiale plastico antiurto. La colorazione della custodia può subire variazioni.



Art. 1787

PORTACHIAVI

Portachiavi con maschera bocca a bocca

Maschera di sicurezza per la ventilazione bocca a bocca che permette di ventilare in assoluta sicurezza in quanto composto di un foglio trasparente e di una valvola di NON ritorno che evita che le esalazioni dei pazienti possano venire a contatto con il soccorritore. È fornita in una comoda custodia con portachiavi. Il colore è soggetto a modifiche in base alla disponibilità.



RIDUTTORI



Art. 1452

RIDUTTORE STANDARD

Riduttore di pressione standard con dosatore

Riduttore di pressione a membrana con manometro e dosatore per regolare l'erogazione dell'ossigeno.



Art. 1455

RIDUTTORE CON FLUSSIMETRO

Riduttore di pressione con flussimetro

Riduttore di pressione a membrana con manometro completo di flussimetro a rotometro 0 - 15 litri/min con attacco portagomma. Valvola di sicurezza con taratura 7 bar.



Art. 1460

RIDUTTORE CON FLUSSIMETRO E UMIDIFICATORE

Riduttore di pressione con flussimetro e umidificatore

Riduttore di pressione a membrana con manometro completo di flussimetro a rotometro 0 - 15 litri/min ed umidificatore in makrolon. Valvola di sicurezza con taratura 7 bar.

AUSILI PRIMO SOCCORSO

8

Grazie alla propria attrezzatura un soccorritore può fare la differenza sul campo. Oltre ai dispositivi principali ci sono molti prodotti che rivestono un ruolo critico nelle operazioni di soccorso. Abbiamo selezionato decine di prodotti per consentire a ogni struttura, a ogni squadra e a ogni operatore di lavorare al meglio in ogni teatro. Nel caso degli zaini da soccorso, per esempio, abbiamo individuato numerose soluzioni adatte alle diverse specializzazioni che esistono nel nostro territorio.





Scopri la gamma degli Ausili al primo soccorso sul sito MeBer. Inquadra con il tuo tablet o smartphone per andare alla pagina dedicata sul sito. Potrebbe richiedere un'applicazione gratuita non installata di default.

Oppure digita: <https://www.meber.it/it/prodotti/ausili-primi-soccorso.aspx>

AUSILI PRIMO SOCCORSO

ZAINI SOCCORSO

8

Art. 1318

ROMEO

Zaino di soccorso



Zaino modulare pratico, compatto e semplice, adatto a volontari e professionisti del soccorso. Completamente realizzato in PVC a celle chiuse di colore rosso. Antistrappo, lavabile e resistente, con tasca frontale trasparente per personalizzazioni e fasce interne porta oggetti, con doppie cuciture, robuste cerniere da 10 mm, bande rifrangenti ad alta visibilità su tutti i lati esterni, fondo in PVC e con supporti di appoggio in plastica. Internamente presenta una struttura protettiva rigida a guscio composta da materiale termoplastico e con un ampio vano centrale con apertura frontale a doppia zip e 2 tasche frontali esterne. Il vano centrale è dotato di attacchi in Velcro® per il fissaggio di 4 custodie colorate di serie (Art. 1362-002), e di 2 borse professionali (Art. 1362-001), sempre di serie. Completano lo zaino due maniglie rivestite in gomma antiscivolo per il trasporto a mano e due spallacci rinforzati con bande rifrangenti.

Dimensioni: cm 33 x 54 x 36 (L x H x P). Peso: kg 3,8

Art. 1319

GIULIETTA

Borsa per emergenza



Borsa per emergenza realizzata esternamente in PVC a celle chiuse di colore rosso, con fondo in PVC con supporti di appoggio in plastica e con tasca superiore trasparente per personalizzazioni. Compatta ma capiente, grazie alle modularità interne permette l'organizzazione dello spazio in modo personalizzato al fine di ospitare in maniera ottimale quanto necessario per l'emergenza. È composta da 4 tasche, 2 laterali, una anteriore ed una posteriore, predisposte con supporti ed elastici. È inoltre completa di un'ulteriore borsetta amovibile con frontale trasparente. Grazie alla sua costruzione, totalmente sfoderabile, permette la pulizia e la disinfezione interna. Trasportabile a mano, tracolla o a zaino.

Dimensioni: cm 45 x 31 x 34 (L x H x P). Peso: kg 2,2

AUSILI PRIMO SOCCORSO

ZAINI SOCCORSO

Art. 1325/RB

Art. 1325/RG

Art. 1325

ANTARTIDE

Zaino di soccorso professionale compatto

Il modello Antartide si differenzia dal modello Artide per l'ampia tasca frontale con finestra in crystal adibita al trasporto del DAE (qualsiasi modello di defibrillatore) o di altro materiale medicale. Realizzato in nylon colore blu/rosso o blu royal con doppie cuciture, ampie bande rifrangenti ad alta visibilità, fondo in PVC, spallacci rinforzati e tracolla per il trasporto a spalla. L'ampia tasca esterna favorisce il soccorritore dando una chiara visione del contenuto. Internamente è dotato di attacchi in Velcro® per il fissaggio di 3 sacche professionali (blu, giallo e verde) in dotazione.

Dimensioni: cm 36 x 44 x 26 (L x H x P). Peso: kg 3,9

Art. 1326

ARTIDE

Zaino di soccorso professionale compatto

Zaino medicale compatto e robusto realizzato in nylon antistrappo color blu royal con doppie cuciture, ampia banda rifrangente ad alta visibilità, fondo in PVC, spallacci rinforzati e tracolla sganciabile per il trasporto a spalla. Si compone di un ampio vano rigido dotato di fasce in Velcro® che consentono il fissaggio di tre sacche professionali (blu, giallo e verde) in dotazione.

Dimensioni: cm 36 x 44 x 23 (L x H x P). Peso: kg 3,6

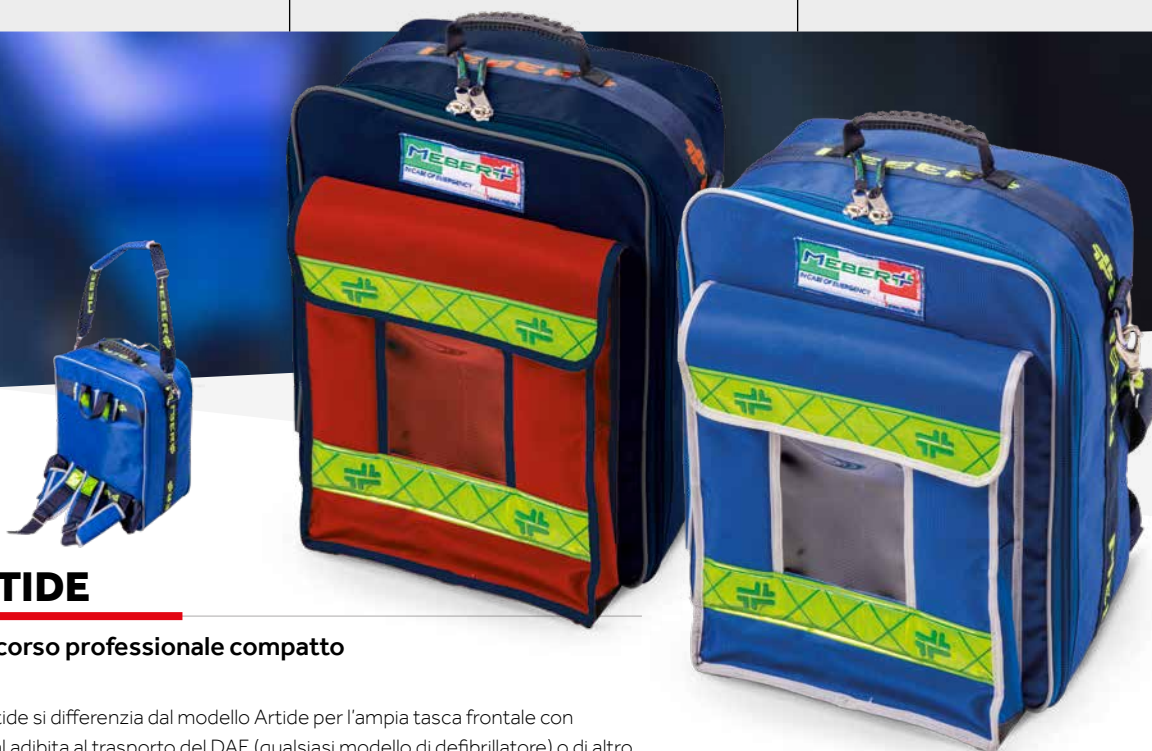

AUSILI PRIMO SOCCORSO

ZAINI SOCCORSO

8

Art. 1322

ATENE

Zaino di soccorso professionale rosso

Atene è lo zaino che viene incontro alle esigenze del soccorritore: compatto, funzionale e leggero. Il vano centrale presenta internamente attacchi in Velcro per il fissaggio di sei sacche colorate in dotazione. Dotato di una tasca frontale e due piccole laterali a doppia zip. Completano lo zaino tre bande rifrangenti ad alta visibilità (1 frontale e 2 laterali) ed elastici frontali e laterali per ospitare materiale sanitario di vario genere.

Dimensioni: cm 40 x 50 x 24 (L x H x P). Peso: kg 1,6



Art. 1390

YANKEE

Zaino compatto in cordura di colore rosso

Zaino estremamente compatto e funzionale. Realizzato in tessuto antistrappo è dotato di una tasca anteriore e una principale. Ampie bande rifrangenti ad alta visibilità sulla parte anteriore dello zaino e sugli spallacci. Grazie alle sue dimensioni contenute è indicato per squadre appiedate o infermieri che vi ripongono dispositivi di diagnostica e materiale sanitario.

Dimensioni: cm 33 x 49 x 8 (L x H x P). Peso: kg 1



AUSILI PRIMO SOCCORSO

ZAINI SOCCORSO

Art. 1362

AMBUMED

Zaino di soccorso



Zaino modulare pratico, compatto e semplice, adatto a volontari e professionisti del soccorso. Esternamente è realizzato in nylon antistrappo blu con doppie cuciture, robuste cerniere da 10 mm, bande rifrangenti ad alta visibilità su tutti i lati, fondo in PVC a celle chiuse e supporti di appoggio in plastica. Internamente presenta una struttura protettiva rigida a guscio composta da materiale termoplastico e si compone di un ampio vano centrale con apertura frontale a doppia zip e 4 tasche laterali esterne. Il vano centrale è dotato di attacchi in Velcro® per il fissaggio delle 4 custodie colorate in dotazione, ciascuna con ampia finestra trasparente rinforzata da doppia cucitura, e delle 2 borse professionali (diagnostica e medicazione), anch'esse in dotazione, nelle quali alloggiare e organizzare gli strumenti necessari all'intervento. Completano lo zaino una tasca frontale con fasce interne porta oggetti, tre maniglie (una superiore e due laterali) rivestite in gomma antiscivolo per il trasporto a mano e due spallacci rinforzati con bande rifrangenti.

Dimensioni: cm 53 x 53 x 25 (L x H x P). Peso: kg 4,1

Art. 1343

RESCUEMED

Zaino di soccorso



Realizzato in tessuto antistrappo di colore rosso, lo zaino RESCUEMED è l'ideale per gli operatori del soccorso grazie alla sua versatilità e robustezza. Ampie tasche anteriori agevolano la reperibilità del materiale d'uso più frequente mentre, all'interno, borsette colorate con e senza maniglia permettono un immediato riconoscimento degli strumenti necessari per l'intervento. Due strisce rifrangenti gialle completano le caratteristiche di questo zaino per soccorso.

Dimensioni: cm 37 x 52 x 29 (L x H x P). Peso: kg 3,5

AUSILI PRIMO SOCCORSO

ZAINI SOCCORSO



Art. 1354

115

Zaino rosso con tasche laterali e scomparti

Zaino realizzato in nylon antistrappo rosso, con doppie cuciture, bande rifrangenti, spillacci rinforzati e robuste cerniere da 10 mm. È dotato di un ampio vano con apertura frontale, all'interno del quale sono presenti quattro tasche a rete per uno stivaggio razionale dei dispositivi e possibilità di fissaggio della bombola da 2 litri. Le due ampie sezioni laterali apribili contengono quattro borse di colori differenti, permettendo di identificare rapidamente i vari kit. Fondo impermeabile in PVC.

Dimensioni: cm 44 x 56 x 26 (L x H x P). Peso: kg 4



Art. 1354-001

Custodia per Zaino rosso "115"

La custodia per art. 1354, realizzata in PVC ignifugo, permette lo stivaggio e il trasporto dello zaino, preservandone l'integrità nel tempo.

Peso: kg 1,2



Accessori



ACCESSORI PER ZAINI SOCCORSO

Art. 1362-001

Sacche quadrate

Sacca quadrata interna verde, gialla, rossa e blu per zaini

Dimensioni: cm 23 x 23 x 10 (L x H x P)

Art.
1362-001/V



Art.
1362-001/G



Art.
1362-001/R



Art.
1362-001/B



Art. 1362-002

Sacche rettangolari

Sacca rettangolare interna rossa, gialla, blu, arancio, per zaini.

Dimensioni: cm 30 x 15 x 10 (L x H x P)

Art.
1362-002/R



Art.
1362-002/Y



Art.
1362-002/B



Art.
1362-002/A



Art. 1362-003

Sacche rettangolari

Sacca rettangolare interna professionale per zaini da soccorso. Disponibile nei colori giallo (Art. 1362-003/G), arancio (Art. 1362-003/A), blu (Art. 1362-003/B), o verde (Art. 1362-003/V), anche in versione pediatrica (Art. 1362-003/PED).

Dimensioni: cm 35 x 19 x 14 (L x H x P)

Peso: kg 0,5

Art.
1362-003/G



Art.
1362-003/A



Art.
1362-003/B



Art.
1362-003/V



Pediatric

Art.
1362-003/PED



AUSILI PRIMO SOCCORSO

BORSE PER EMERGENZA



Art. 1365

NEVADA

Borsa da soccorso

Borsa realizzata in nylon color royal dotata di ampie bande rifrangenti ad alta visibilità, robuste cerniere a doppia zip, comoda tracolla con moschettone e anello in metallo e maniglie per il trasporto a mano. La borsa si compone di un vano centrale suddiviso internamente in tre ampi vani con divisori rigidi regolabili. Esternamente presenta un comparto frontale con tasca e divisori fissi, tre tasche laterali con cerniera e due compartimenti aperti per la collocazione di contenitori per liquidi di vario genere. Applicata alla tasca esterna laterale è presente una targhetta nominale personalizzabile. Il fondo è impermeabile in PVC con 5 supporti di appoggio in materiale plastico. La borsa è facilmente sfoderabile per una comoda pulizia e sanificazione interna.

Dimensioni: cm 50 x 25 x 28 (L x H x P). Peso: kg 1,5



Art. 1345

BORSA PER EMERGENZA

Borsa per emergenza vuota

Borsa per emergenza realizzata in Nylon 840. Compatta ma capiente, grazie alle modularità interne permette l'organizzazione dello spazio in modo personalizzato al fine di ospitare in maniera ottimale quanto necessario per l'emergenza. È composta da 4 tasche, 2 laterali, una anteriore e una posteriore totalmente identiche, predisposte ed organizzate con supporti ed elastici atte ad ospitare vario materiale sanitario. È inoltre completa di un'ulteriore borsetta amovibile con frontale trasparente, che permette la visualizzazione del contenuto. Grazie alla sua costruzione, totalmente sfoderabile, permette la pulizia e la disinfezione interna. Trasportabile a mano, tracolla o a zaino.

Dimensioni: cm 45 x 31 x 34 (L x H x P). Peso: kg 1,8



AUSILI PRIMO SOCCORSO

BORSE PER EMERGENZA



Pediatric

Art. 1342

BABY BAG

Borsa per emergenza vuota

Borsa per emergenza pediatrica realizzata in nylon con copertura impermeabile in PVC. È composta da tre compartimenti interni separati tra loro, una borsa removibile con frontale trasparente che permette la visualizzazione del contenuto. Ha inoltre 4 tasche esterne, due laterali e due frontali. È trasportabile a mano o tracolla.

Dimensioni: cm 45 x 30 x 30 (L x H x P). Peso: kg 1,4



Art. 1370/RB

CUSTODIA DAE

Custodia per defibrillatore con tasca anteriore grande

Custodia universale per defibrillatore pratica e funzionale. È dotata di apertura con cerniera a doppia zip, fondo impermeabile in PVC e supporti di appoggio posizionati sia sul fondo che sul lato posteriore, per garantire un'ottimale protezione e stabilità del dispositivo medico. Internamente è composta da un vano dotato di fasce in Velcro® per il fissaggio del dispositivo e da uno scomparto trasparente per l'alloggiamento delle piastre di riserva. Provvisto sul lato anteriore, di una tasca di servizio più spaziosa, che consente il trasporto di un intero kit di rianimazione. Completano l'articolo una maniglia rivestita in gomma antiscivolo e una cintura a tracolla con ganci in metallo per un trasporto agevole e sicuro, sia a mano sia a spalla. È disponibile nella combinazione di colori rosso/blu.

Dimensioni: cm 28 x 32 x 20 (L x H x P). Peso: kg 1



AUSILI PRIMO SOCCORSO

PORTAFIALE

Art. 1375

PHARMA-MED

Portafarmaci professionale con scomparti

Realizzato in nylon antistrappo, impermeabile e ignifugo, è dotato di robuste cerniere, una comoda maniglia rivestita in gomma e 4 piedini in materiale plastico per isolare il dispositivo dalla superficie di appoggio. Si compone di tre differenti sezioni. Il comparto Liquidi e Polveri è posizionato centralmente ed è suddiviso in 3 sezioni, equipaggiate con bande elastiche portafiale e intervallate da due membrane in poliuretano espanso a lenta memoria per proteggere le fiale dalla rottura. Il comparto Freddi, contrassegnato dalla Cordura di colore rosso, è equipaggiato con bande elastiche portafiale da un lato e sacchetti di gel riutilizzabile caldo/freddo dall'altro (fornita di serie con n. 6 Mini Dispogel). Il comparto Capsule è composto da una tasca trasparente con cerniera e da un comparto trasparente ad alta visibilità con apertura in Velcro® per scatole o blister. Pharma-Med è dotato di una tasca esterna trasparente per la collocazione di una check list o di un datario di scadenze farmaci.

Dimensioni: cm 20 x 16 x 28 (L x H x P)

Peso: kg 1,1. Fiale contenute: min. 108 – max. 120



Accessori

Art. 1375-001

Gel riutilizzabile caldo/freddo 5,5 x 12 cm per sacche portafarmaci.

Art. 1350

PORTAFIALE

Sacca portafiale con scomparti

Strumento indispensabile per protezione e stivaggio razionale di qualsiasi tipo di fiala. Realizzata in nylon è dotata di 2 scomparti, di cui uno diviso in tre sezioni e uno diviso in due. All'interno sono presenti bande elastiche per contenere fino a 90 fiale e finestrelle trasparenti per inserire i cartellini di riconoscimento.

Dimensioni: cm 17 x 28 x 15 (L x H x P)

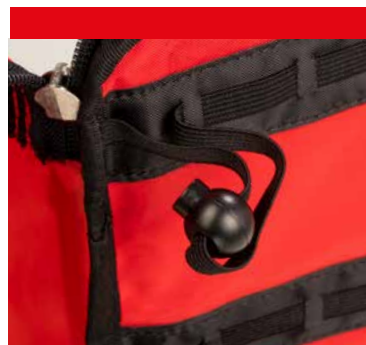

AUSILI PRIMO SOCCORSO

SET ATTREZZI e ASPIRATORE



Art. 1360

SET ATTREZZI

Set attrezzi per veicoli di emergenza

Set di pronto intervento per incidenti stradali, ideale per veicoli di soccorso. Nella comoda valigetta in nylon sono contenuti gli attrezzi necessari per il pronto intervento.

Dimensioni: cm 48 x 28 x 12 (L x H x P)

Contenuto:

- ✓ 1 ascia
- ✓ 1 piede di porco
- ✓ 2 torce antivento
- ✓ 2 paia di guanti da lavoro
- ✓ 1 cesoia tranciabulloni
- ✓ 1 cavo di traino
- ✓ 1 fumogeno
- ✓ 1 coperta antifiama

Art. 11068

ASPIRATORE MANUALE DI SECRETI

Il dispositivo è stato progettato per fornire un'aspirazione faringea e tracheale nelle procedure d'urgenza. Il volume del vaso di aspirazione è di 300 ml.

Dimensioni: cm 12,5 x 6 x 16

Peso: g 200



CORMOS

ASPIRATORE DI SECRETI PORTATILE

Art. 11010/FA

Con flacone
autoclavabile



Art. 11014



Art. 11010/LN

Con liner monouso

Art. 11010

CORMOS

Aspiratore di secreti portatile

Aspiratore medicale di secreti compatto e potente, indicato per i servizi d'emergenza. Funziona direttamente con i 12 Volt cc. del mezzo o con accumulatore interno con un'autonomia di oltre 45 minuti. Silenzioso e potente grazie al motore da 25 l/min che assicura un'aspirazione regolabile, manometro di controllo posto sul frontale dell'aspiratore, fino ai 850 mbar. Facilmente trasportabile grazie alle compatte dimensioni, alla maniglia anatomica e al peso di soli 4,6 kg. Scatola realizzata in ABS/UL antiurto ad alta resistenza. Dimensioni: cm 32x25x10. Fornito completo di: borsa per il trasporto, staffa di ancoraggio a parete con tenuta a 10g come previsto dalla EN1789 per l'utilizzo in ambulanza, flacone autoclavabile da 1.000 ml con valvola di sicurezza e filtro antibatterico, tubo paziente con Jankauer (sonda).

Prodotto conforme a ISO 10079-1, IEC 60601-1, omologazione ECE R10, UNI EN 1789, IEC 60601-1-11. Classificazione secondo MDR 2017/745: IIa.



Art. 11128/FA



Art. 11128/LN

Art. 11128

Aspiratore fisso da incasso

Aspiratore fisso da incasso con flacone autoclavabile

- ✓ Aspiratore medicale di secreti per il montaggio fisso nei mezzi di soccorso.
- ✓ Flusso d'aspirazione massimo 30 l/min.
- ✓ Potenza d'aspirazione massima 800 mbar.
- ✓ Flacone autoclavabile da 1000 ml con cartuccia monouso (modello LN)
- ✓ Flacone autoclavabile da 1000 ml con valvola di troppo pieno e filtro di protezione inserito direttamente nel coperchio (modello FA).
- ✓ Dimensione del blocco motore: 18x18x10 cm circa. Dimensione del blocco regolatore standard da incasso: 5,3x11x7 cm circa.
- ✓ In conformità a tutte le normative vigenti.

Fornito di serie con

Art. 11028
Vaso di raccolta secreti da 1000 ml autoclavabile per sacche monouso

Art. 11023
Supporto da parete certificato 10g con sistema di ricarica integrato per CORMOS e CORMOS PLUS.

Art. 11014
Sonda rigida di aspirazione

Art. 11016
Custodia verde

Accessori

Art. 11024 (6 pz.)
Art. 11025 (12 pz.)
Art. 11026 (36 pz.)
Sacca monouso 1000 ml

Art. 11012
Vaso di raccolta autoclavabile

Art. 11034
Alimentatore 220V a 2 poli. Tensione di uscita 13,7 V.

Art. 11022-001
Cavo alimentazione 2011/3 poli 12VCC per aspiratore

Art. 11013
Filtro antibatterico

Art. 11162
Vaso raccolta secreti monouso da 1 litro

CORMOS

PLUS

ASPIRATORE DI SECRETI
PORTATILE

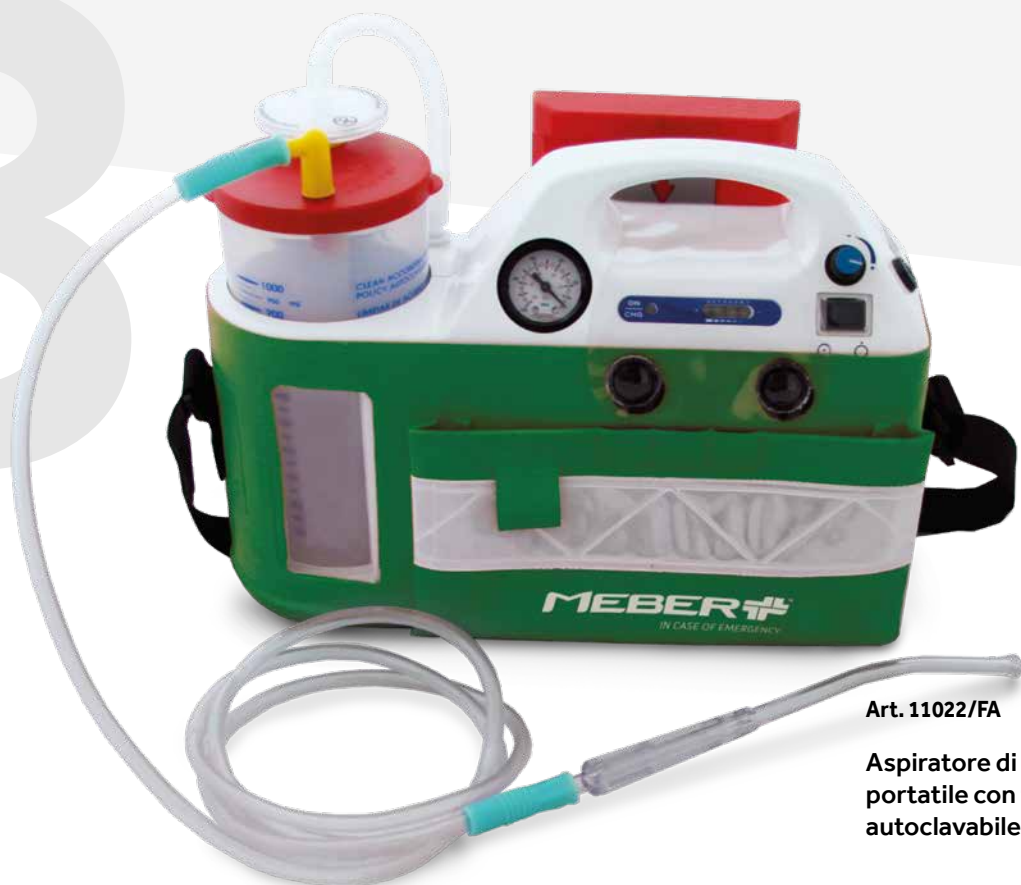

Art. 11022/FA

Aspiratore di secreti
portatile con flacone
autoclavabile completo

Art. 11022

CORMOS PLUS

Aspiratore di secreti portatile

Gli aspiratori di secreti della linea CORMOS PLUS sono dispositivi medici semplici e compatti alimentati a batteria. Si differenziano dalla linea CORMOS per la maggior potenza erogata da un silenzioso motore a doppio pistone da 30 litri/minuto. L'aspirazione è regolabile linearmente per mezzo di un manometro di controllo da 0 a 800 mbar. Viene fornito completo di: borsa per il trasporto, staffa di ancoraggio a parete con tenuta a 10g come previsto dalla EN1789 per l'utilizzo in ambulanza, flacone autoclavabile da 1.000 ml con valvola di sicurezza e filtro antibatterico, tubo paziente con Jankauer (sonda).

Prodotto conforme a ISO 10079-1, IEC 60601-1, omologazione ECE R10, UNI EN 1789, IEC 60601-1-11. Classificazione secondo MDR 2017/745: IIa.



Art. 11022/LN

Aspiratore di secreti portatile con vaso e adattore per sacche monouso

Fornito di serie con



Art. 11028

Vaso di raccolta secreti da ml 1000 autoclavabile per sacche monouso



Art. 11023

Supporto da parete certificato 10g con sistema di ricarica integrato per CORMOS e CORMOS PLUS.



Art. 11014

Sonda rigida di aspirazione



Art. 11032

Custodia verde



Art. 11024 (6 pz.)
Art. 11025 (12 pz.)
Art. 11026 (36 pz.)

Sacca monouso 1000 ml



Art. 11012

Vaso di raccolta autoclavabile



Art. 11034

Alimentatore 220V a 2 poli. Tensione di uscita 13,7 V.



Art. 11022-001

Cavo alimentazione 2011/3 poli 12VCC per aspiratore



Art. 11013

Filtro antibatterico



Art. 11162

Vaso raccolta secreti monouso da 1 litro

Accessori



AUSILI PRIMO SOCCORSO

AUSILI

Art. 706 - 708

TELO PORTAFERITI

Teli porta feriti con 6/8 maniglie

Teli portaferiti realizzati in nylon ignifugo, antistrappo e impermeabile. Disponibili con 6 o 8 robuste maniglie cucite.

Dimensioni: cm 192 x 75

Portata: kg 160



Art. 706



Art. 708

Art. 712

TELO PORTAFERITI



Bariatric

Telo portaferiti per obesi con 12 maniglie cm 274 x 150

In nylon ignifugo antistrappo e impermeabile, dotato di 12 maniglie rinforzate.

Dimensioni: cm 274 x 150

Portata: kg 350



Art. 714

TELO PORTAFERITI



Bariatric

Telo portaferiti per obesi con 12 maniglie cm 200 x 150

Stesse caratteristiche dell'art. 712, ma con dimensioni diverse: 200 x 150 cm.

Dimensioni: cm 200 x 150

Portata: kg 350





Art. 1982

FORBICI RESCUE

Forbici di emergenza

Forbici di soccorso multiuso indispensabili per gli operatori dell'emergenza medica. Realizzate in acciaio inox e rivestite nell'impugnatura con materiale plastico, vengono utilizzate per rompere i vetri e per tagliare le cinture di sicurezza e gli abiti nel caso di intervento d'urgenza.



Art. 1980

FORBICI DI ROBIN

Forbici di emergenza

Forbice di soccorso multiuso indispensabile per gli operatori dell'emergenza medica. Realizzata in acciaio inox e rivestita nell'impugnatura con materiale plastico, viene utilizzata per rompere i vetri e per tagliare le cinture di sicurezza e gli abiti nel caso di intervento d'urgenza. È completa di supporto di fissaggio a parete.

Art. 1950/N

Art. 1950/R

Art. 1950/G



Art. 1950

FORBICE

Forbice di emergenza

Forbice di emergenza con manico in termoplastico e lama in acciaio per tagliare i vestiti. È disponibile in 3 diversi colori: nera (1950/N), gialla (1950/G) e rossa (1950/R).

Lunghezza: cm 18

Art. 1910 - 1905

GHIACCIO

Busta ghiaccio istantaneo

Busta di ghiaccio istantaneo monouso con temperatura mantenuta per circa 30 minuti, disponibile con sacca in PVC (art. 1910) o TNT (art. 1905) che evita la condensa esterna.

Dimensioni: cm 14 x 18

Cartoni da 25 pz



Art. 1910

Art. 1905

Art. 1915

GHIACCIO SPRAY

Ghiaccio istantaneo spray

Ghiaccio istantaneo spray in bomboletta da 400 ml, ideale per contusioni e traumi.

Cartoni da 24 pz



Art. 1960

LACCIO EMOSTATICO

Laccio emostatico regolabile

Laccio emostatico regolabile ad apertura rapida di facile applicazione. Indicato nel pronto soccorso, per borse e zaini.



AUSILI PRIMO SOCCORSO

AUSILI



PORTAGUANTI

Portaguanti bianco per ambulanza a 3 scomparti

Pratica e sicura struttura in ABS per contenere 3 confezioni di guanti monouso. Dotata di dispositivo di bloccaggio di sicurezza contro aperture accidentali. La superficie liscia e gli angoli arrotondati la rendono estremamente sicura e facile da igienizzare. Può essere installata su qualsiasi tipo di ambulanza.

Altezza 41 cm, Larghezza 26 cm, Profondità 9,5 cm.

Peso 1 kg



Art.
12026

GUANTI

Guanti monouso in lattice e nitrile in 4 taglie

GUANTI IN LATTICE CON POLVERE

Art. 1930 TAGLIA S	Art. 1932 TAGLIA M	Art. 1934 TAGLIA L	Art. 1935 TAGLIA XL
-----------------------	-----------------------	-----------------------	------------------------

GUANTI IN LATTICE SENZA POLVERE

Art. 1936 TAGLIA S	Art. 1937 TAGLIA M	Art. 1938 TAGLIA L	Art. 1939 TAGLIA XL
-----------------------	-----------------------	-----------------------	------------------------

GUANTI IN LATTICE DOPPIO SPESSORE

Art. 1925 TAGLIA S	Art. 1926 TAGLIA M	Art. 1927 TAGLIA L	Art. 1928 TAGLIA XL
-----------------------	-----------------------	-----------------------	------------------------

GUANTI IN NITRILE

Art. 1940 TAGLIA S	Art. 1942 TAGLIA M	Art. 1944 TAGLIA L	Art. 1945 TAGLIA XL
-----------------------	-----------------------	-----------------------	------------------------

Art.
11360/B



Art. 11360

Art.
11362/G



Art.
11360/R



CASCO

Casco protettivo per emergenza in ABS bianco, rosso o giallo

Sottogola anti-soffocamento a sgancio automatico tra i 15 dN e i 25 dN. Interno a ragno con imbottitura lavabile. Conforme alla norma CE EN 397.

Accessori

Art. 11372

Visiera trasparente



Art. 1776/R - 1776/AZ

COPERTA

Coperta in pile

Coperta in poliestere di colore rosso e blu, cucita lungo tutto il perimetro e dotata di due bande catarifrangenti.

Dimensioni: cm 140 x 210



Art. 1776/R

Art. 1776/AZ



Art. 1770

COPERTA

Coperta isotermitica

Articolo indispensabile per il primo soccorso. Da una parte dorata e dall'altra argentata protegge dal caldo e dal freddo. Confezionata in un sacchetto richiudibile.

Dimensioni: cm 160 x 210

Art. 1385 - 1388

FEDERA

Federa monouso in tnt per cuscini

Federa in T.N.T. monouso per cuscini. Disponibile nei colori verde (25 gr/mq - cm 50 x 70) e bianco (28 gr/mq - cm 50 x 80). Confezioni da 10 pz.

Art.
1385



Art.
1388



Art.
1380



Art.
1382



Art. 1380 - 1382

LENZUOLO

Lenzuolo monouso in T.N.T. per barella

Lenzuolo in T.N.T. monouso per barelle. Disponibile nei colori verde (25 gr/mq - cm 90 x 230) e bianco (28 gr/mq - cm 100 x 220). Confezioni da 10 pz.

SISTEMI DI FISSAGGIO

9



Scopri la gamma dei sistemi di fissaggio sul sito MeBer. Inquadra con il tuo tablet o smartphone per andare alla pagina dedicata sul sito. Potrebbe richiedere un'applicazione gratuita non installata di default.

Oppure digita: <https://www.meber.it/it/prodotti/sistemi-di-fissaggio.aspx>

SISTEMI DI FISSAGGIO PER **SEDIE PORTANTINE**

Art. 975

ERGOLIFT fixing system

Sistema di fissaggio per sedia Extra Ergolift

Dispositivo progettato per assicurare il fissaggio in ambulanza della sedia Extra Ergolift. Realizzato in acciaio inox, è resistente alla corrosione e facilmente sanificabile. L'innovativa configurazione monoblocco consente all'operatore di movimentare la sedia nelle fasi di bloccaggio e sbloccaggio in modo rapido e semplice. Il sistema di bloccaggio per la sedia Ergolift è compatibile con tutte le sedie Extra pieghevoli e Zena: 670/BR - 676 - 678 - 679. **Dispositivo certificato secondo gli standard armonizzati europei UNI EN 1789.** Dimensioni: cm 58 x 111 x 26 (L x A x P)



Art. 960

EXTRA fixing system

Sistema di fissaggio per sedia Extra

Dispositivo progettato per assicurare il fissaggio permanente in ambulanza della sedia Extra. Realizzato con materiali (inossidabili e termoplastici) resistenti alla corrosione e facilmente lavabili. Extra fixing system consente il fissaggio della serie Extra in modo semplice, rapido ed efficace. L'operatore può agevolmente movimentare la sedia nella fasi di bloccaggio e sbloccaggio, grazie all'innovativa ed esclusiva configurazione monoblocco. **Dispositivo certificato secondo gli standard armonizzati europei UNI EN 1789.** Dimensioni: cm 23 x 42 x 20 (L x A x P)



Art. 977

KUMA fixing system

Sistema di fissaggio per sedia Kuma

Dispositivo progettato per assicurare il fissaggio in ambulanza della sedia Kuma. È resistente alla corrosione e facilmente sanificabile. Dimensioni: cm 64 x 120 x 30 (L x A x P)



Art. 618/SUP

Art. 618/INF



Art. 618

Sistema di fissaggio per sedia portantina

Supporto studiato per bloccare le sedie portantine Maya e Quick all'interno dell'ambulanza. È composto da 2 pezzi. Realizzato in acciaio inossidabile. **Dispositivo certificato secondo gli standard armonizzati europei UNI EN 1789.**



Art. 988

Sistema di fissaggio per sedia Extra Ergolift FX art. 675 e Proxima Pro art. 683

Sistema di fissaggio a pavimento con comando di sblocco integrato alla sedia art. 675 Extra Ergolift FX e art.683 Proxima Pro. **Dispositivo certificato secondo gli standard armonizzati europei UNI EN 1789.**

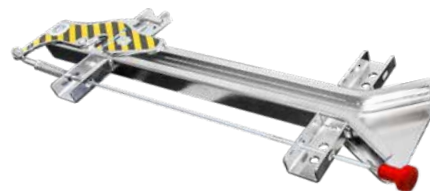

• Disponibili anche separatamente

SISTEMI DI FISSAGGIO PER AUTOCARICANTI



Art. 955 PROOF

Art. 956 PROOF

Art. 956 PROOF

Art. 955 PROOF

SISTEMA DI FISSAGGIO

SISTEMA DI FISSAGGIO

Progettati per garantire la massima stabilità della barella a bordo del veicolo di soccorso, sono realizzati interamente in acciaio inox, per offrire maggiore durata e resistere alle corrosioni. Grazie alle loro strutture, di semplice installazione, assicurano l'assoluto trattenimento, in tutte le direzioni, della barella o del carrello, e del paziente trasportato. L'art. 955 PROOF è idoneo per il fissaggio di tutte le nostre barelle autocaricanti 10g, mentre l'art. 956 PROOF è idoneo per il fissaggio dei carrelli "Titanus". **Dispositivo certificato secondo gli standard armonizzati europei UNI EN 1789.**

Art.	Altezza anteriore	Altezza posteriore	Larghezza	Lunghezza	Peso
955 PROOF	13 cm	2,6 cm	48 cm	177 cm	7,7 kg
956 PROOF	13 cm	2,6 cm	42 cm	175 cm	8,5 kg

Art. 955-001

Contropiastra anteriore per sistemi di fissaggio certificati 955 PROOF - 956 PROOF

Art. 955-002

Contropiastra posteriore per sistemi di fissaggio certificati 955 PROOF - 956 PROOF

Accessori

Art. 980

Kit gancio barella multilivello "MEBER-X" composto da fissaggio anteriore, fissaggio laterale e gancio di sicurezza posteriore.



Fissaggio anteriore
Lunghezza: cm 54
Larghezza: cm 68
Altezza: cm 14



Fissaggio laterale
Lunghezza: cm 75
Larghezza: cm 8
Altezza: cm 24



Gancio di sicurezza posteriore
Lunghezza: cm 10
Larghezza: cm 2
Altezza: cm 5

SISTEMI DI FISSAGGIO PER BARELLE FISSE E BARELLE A CUCCHIAIO

Art. 959

Sistema di fissaggio a parete per barella a geometria variabile Ergon

Sistema di fissaggio a parete per barella Ergon, realizzato in materiale plastico. Garantisce un bloccaggio rapido e sicuro all'interno dell'ambulanza in posizione verticale. **Dispositivo certificato secondo gli standard armonizzati europei UNI EN 1789.**

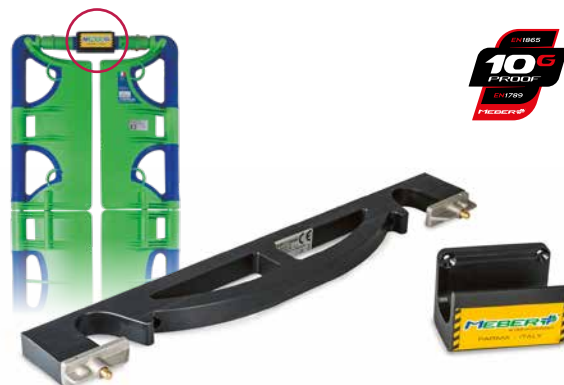

Art. 614

Sistema di fissaggio orizzontale certificato per barella a cucchiaino

Supporti in alluminio dotati di ganci rapidi e sicuri per il bloccaggio a muro o all'interno dell'ambulanza della barella a cucchiaino in posizione orizzontale. **Dispositivo certificato secondo gli standard armonizzati europei UNI EN 1789.**



Art. 616

Sistemi di fissaggio verticali certificati per barella a cucchiaino



Art. 616/A

Sistemi di fissaggio verticali certificati per barella a cucchiaino



Supporti in alluminio dotati di ganci rapidi e sicuri per il bloccaggio a muro o all'interno dell'ambulanza della barella a cucchiaino in posizione verticale. Con l'art. 616/A è possibile bloccare la barella ripiegata. **Dispositivo certificato secondo gli standard armonizzati europei UNI EN 1789.**



Art. 963

Sistema di fissaggio anteriore per barelle fisse Art. 1510 PROOF e 1515 PROOF

Larghezza max: cm 18,5
Lunghezza: cm 9,5
Altezza: cm 5



SISTEMI DI FISSAGGIO

Art. 962

Sistema di fissaggio EN 1789 per barella sedia autocaricante EVOX PROOF

Sistema di fissaggio per barella sedia autocaricante EVOX art. 7112 PROOF costruito interamente in acciaio inox, per garantire resistenza alla corrosione ed elevata durata nel tempo. Grazie alla sua robusta struttura è in grado di resistere a sollecitazioni fino a 10G in tutte le direzioni, come previsto dalla norma EN 1789.

Dimensioni: cm 43,5 x 161 x 13 (L x A x P). Peso: 6 kg.



Art. 964

Gancio anteriore per barella art. 638 - 639 - 640



Art. 965

Sistema di fissaggio anteriore per barella autocaricante

Sistema di bloccaggio da fissare sul piano dell'ambulanza che permette di convogliare in centro e bloccare la barella autocaricante nella parte anteriore. Realizzato in acciaio inossidabile.



Art. 966

Sistema di fissaggio anteriore per carrello autocaricante

Sistema di bloccaggio da fissare sul piano dell'ambulanza che permette di convogliare in centro e bloccare il carrello autocaricante art. 7020 nella parte anteriore. Realizzato in acciaio inossidabile.



Art. 950/1
H. 188 mm



Art. 950/2
H. 160 mm



Art. 950/3
H. 148 mm



Art. 950/4
H. 129 mm

Sistema di fissaggio posteriore per autocaricante

Costruito in fusione d'acciaio, viene montato sul pianale dell'ambulanza per bloccare con sicurezza la barella autocaricante. È disponibile in 4 diverse altezze.



Art. 1720

Blocchetto mm 30 con leva per bloccaggio

Blocchetto in alluminio, altezza mm 30, con levetta di sicurezza girevole per bloccaggio articolati.



Art. 1722

Blocchetto mm 30 con leva e piastrina per bloccaggio

Blocchetto in alluminio, altezza mm 30, con levetta di sicurezza girevole e piastrina per il fissaggio alla parete.



Art. 1725

Blocchetto mm 73 con leva e piastrina per bloccaggio

Blocchetto in alluminio, altezza mm 73, con levetta di sicurezza girevole e piastrina per il fissaggio alla parete.



Art. 970

Serie completa ganci DIN

Consente di bloccare su un piano in acciaio inox barelle (art. 1510-1515) realizzati con misure DIN. Set composto da 4 pezzi.

SISTEMI DI FISSAGGIO

TABELLA COMPATIBILITÀ SISTEMI DI FISSAGGIO

	Art.	Adatto per		Art.	Adatto per
	614	Maxima [630, 631] - 633 - 6200		975	Extra [670/BR] - Extra Lite [676, 678] - Extra Lite Zena [679]
	616	Maxima [630, 631] - 633		960	Extra [670/BR] - Extra Lite [676, 678] - Extra Lite Zena [679]
	616/A	Maxima [630, 631] - 633		962	Evox Proof [7112 Proof]
	618	Maya [650, 653] - Quick [659]		963	1510 Proof - 1515 Proof
	988	Proxima Pro [683]		964	638 - 640
	950/1	Winner [910, 914]		965	Frog [7210] - Winner [910, 914] - Gecko [7122/V, 7122/AZ]
	950/2	Winner [910, 914]		966	Titanus [F7020/4RG]
	950/3	Frog [7210] - Winner [910, 914] - Gecko [7122/V, 7122/AZ]		970	1510 Proof - 1515 Proof
	950/4	Titanus [F7020/4RG] - 638 - 640		977	Kuma [668]
	955 PROOF	Mercury 4 [7070/4RG Proof, 7072/4RG Proof] - Mercury Lite 4 [7080/4RG, 7082/4RG] - Mercury 5 [7075/4RG, 7077/4RG] - Mercury 5 Lite [7095/4RG, 7097/4RG] - Mercury EL [7092Proof, 7094Proof] - Frog [7210 Proof] - Frog Plus [7240 Proof] - Frog Lite [7260 proof] - Winner [910 Proof, 914 Proof] - 7270Proof		1720	Galaxy [9010, 9012, 9016] - Duck [9022, 9024]
	956 PROOF	Titanus [7060/4RG, 7062/4RG]		1722	Galaxy [9010, 9012, 9016] - Duck [9022, 9024]
	959	Ergon [16150/G, 16150/V] - Ergon Junior [16160/G, 16160/V]		1725	Sistema di fissaggio multifunzionale
				980	Meber-X [7300]

SISTEMI DI TRATTENUTA

10



Scopri la gamma dei Sistemi di trattenuta sul sito MeBer. Inquadra con il tuo tablet o smartphone per andare alla pagina dedicata sul sito. Potrebbe richiedere un'applicazione gratuita non installata di default.

Oppure digita: <https://www.meber.it/it/prodotti/sistemi-di-trattenuta.aspx>

CINTURE RAGNO PER SPINALI E ERGON



Art. 9156

X-FIX

Sistema di trattenuta con cinture a moschettoni

Cinghie di trattenimento standard integrate con moschettoni: sistema innovativo pensato per velocizzare e facilitare il lavoro del soccorritore, mantenendo elevato il comfort e la garanzia di stabilità della colonna.



Art. 690

SPIDER

Cinture di immobilizzazione per spinale

Questo sistema di cinture permette di immobilizzare completamente il paziente. Grazie alle cinture trasversali scorrevoli e ai bloccaggi in Velcro® può essere usato facilmente su qualsiasi tavola spinale e per tutti i pazienti.



Art. 692

SPIDER BABY

Cinture di immobilizzazione per spinale pediatrica

Sistema di cinture che permette di immobilizzare completamente il paziente pediatrico sulla tavola "DUCK". Grazie alle cinture trasversali scorrevoli e ai bloccaggi a strappo può essere adattato facilmente a tutti i pazienti.

CINTURE PER SEDIE E AUTOCARICANTI



Art. 610

Cintura toraco-addominale nera con aggancio a 4 punti per sedia imbottita



Art. 612/N-2/MEB



Art. 612/AN-2/MEB

Cintura toracica regolabile nera o arancio/nera con aggancio a 4 punti e nastro MeBer per barelle autocaricanti e sedie.

CINTURE



Art. 605/C Cintura 1 pz. arancio mm 50, gancio in plastica e nastro MeBer per fissaggio materassi PROOF. (L. 115 cm).



Art. 605/Nmeb Cintura nera 1 pz. con gancio in plastica mm 50 e nastro MeBer. (L. 192 cm).



Art. 605/MEB Cintura arancio 1 pz. con gancio in plastica mm 50 e nastro MeBer. (L. MAX 192 cm).



Art. 606-A/MEB Cintura 1 pz. con gancio in metallo e nastro MeBer arancio (L. 190 cm).



Art. 606-N/MEB Cintura 1 pz. con gancio in metallo e nastro nero con logo MeBer (L. 190 cm).



Art. 607/A Cintura arancio 2 pz. con gancio in plastica per barella altezza 50 mm (L. intera 135 cm).



Art. 607/A-MEB Cintura arancio 2 pz. con gancio in plastica e nastro MeBer altezza 50 mm (L. intera 135 cm).



Art. 607/B Cintura blu 2 pz. con gancio in plastica per barella altezza 50 mm. (L. intera 135 cm).



Art. 608-A/MEB Cintura arancio 2 pz. con gancio in metallo e nastro con logo MeBer (L. 155 cm).



Art. 608/N Cintura nera 2 pz. con gancio in metallo (L. 155 cm).



Art. 608-N/MEB Cintura nera 2 pz. con gancio in metallo e nastro con logo MeBer. (L. 155 cm).



Art. 572 Cintura 2 pz. con moschettoni e fibbia a sgancio rapido in metallo e nastro blu MeBer. (L. intera 156 cm).



Art. 568 Cintura arancio 2 pz. con gancio in plastica e nastro MeBer altezza 40 mm. (L. intera 161 cm).

SET CINTURE CON CUSTODIA



Art. 566 Busta nera con 3 cinture Art. 607/Nmeb a 2 pz. fondo nero e MeBer arancio per sedia Extra.



Art. 574 Busta blu con 3 cinture Art. 572 2 pz. con moschettoni e fibbia a sgancio rapido in metallo e nastro blu MeBer.



Art. 584 Busta nera a 3 cinture art. 568 per barella Ergon.



Art. 604/MEB Busta arancio con 2 cinture 605/MEB.



Art. F602/B Busta blu con 3 cinture blu con gancio in plastica a 1 pz.



Art. 602/MEB Busta arancio con 3 cinture 605/MEB.



Art. 590/N Busta nera in nylon con 3 cinture nere, per sedia portantina, a 1 pz. con gancio in plastica.



Art. 603/MEB Busta in nylon con 3 cinture art. 607/A-MEB.



Art. 603 Busta in nylon con 3 cinture art. 607/A.



Art. 600 Busta con 3 cinture art. 606-A/MEB.



Art. 600/N Busta con 3 cinture art. 606-N/MEB.



Art. 601 Busta con 3 cinture art. 608-A/MEB.



Art. 601/N Busta con 3 cinture art. 608-N/MEB.

SUPPORTI BARELLA

11



Scopri la gamma Supporti sul sito MeBer. Inquadra con il tuo tablet o smart-phone per andare alla pagina dedicata sul sito. Potrebbe richiedere un'applicazione gratuita non installata di default.

Oppure digita: <https://www.meber.it/it/prodotti/supporti.aspx>



SUPPORTI BARELLA

MTX

SUPPORTO MONOVANO
TRASLABILE PER BARELLA



Art. 19152-130

MTX-AR-130

Supporto barella traslabile ad altezza ridotta (senza vano interno con piano) con ribaltina da 130 mm.

Art. 19130-955

MTX-955

Supporto barella traslabile monovano con piano e ribaltina 180 mm e sistema di fissaggio art. 955 PROOF.

Certificato EN1789.

Art. 19130-956

MTX-956

Supporto barella traslabile monovano con piano e ribaltina 180 mm e sistema di fissaggio art. 956 PROOF.

Certificato EN1789.

Art. 19130

MTX

Supporto barella traslabile monovano con piano e ribaltina 180 mm.

Certificato EN1789.

MTX-2

SUPPORTO DOPPIOVANO
TRASLABILE PER BARELLA



Supporto barella traslabile doppiovano con ribaltina da mm 350. L'alloggiamento sottostante può ospitare sia una barella a cucchiaio che una tavola spinale. A richiesta è possibile avere i supporti con installati i sistemi di bloccaggio art. 955 o 956.



Art. 19140

MTX-2

Supporto barella traslabile doppiovano con piano e ribaltina 350 mm.

Certificato EN1789.

Art. 19140-955

MTX-2-955

Supporto barella traslabile doppiovano con piano e ribaltina 350 mm e sistema di fissaggio art. 955 PROOF.

Certificato EN1789.

Art. 19140-956

MTX-2-956

Supporto barella traslabile doppiovano con piano e ribaltina 350 mm e sistema di fissaggio art. 956 PROOF.

Certificato EN1789.

Art.	Larghezza	Altezza totale	Altezza piano	Lunghezza	Peso	Portata	Traslazione
19130	60,5 cm	20 cm	17 cm	214,5 cm	58 kg	400 kg	30 cm
19130-955	60,5 cm	30 cm	17 cm	214,5 cm	65,7 kg	400 kg	30 cm
19130-956	60,5 cm	30 cm	17 cm	214,5 cm	66,5 kg	400 kg	30 cm
19152-130	60,5 cm	14,3 cm	11,3 cm	208	42 kg	400 kg	30 cm
19140	63 cm	28 cm	25 cm	229 cm	76 kg	400 kg	30 cm
19140-955	63 cm	38 cm	25 cm	229 cm	83,7 kg	400 kg	30 cm
19140-956	63 cm	38 cm	25 cm	229 cm	84,5 kg	400 kg	30 cm

MX | MX-2

SUPPORTO MONOVANO/DOPPIOVANO FISSO PER BARELLA

Art. 19136



Art. 19146



Art. 19136
MX

Supporto barella fisso monovano con piano e ribaltina 180 mm.
Certificato EN1789.

Art. 19146
MX-2

Supporto barella fisso doppiovano con piano e ribaltina 350 mm.
Certificato EN1789.

Art. 19136-955
MX-955

Supporto barella fisso monovano con piano e ribaltina 180 mm e sistema di fissaggio certificato art. 955 PROOF.
Certificato EN1789.

Art. 19146-955
MX-2-955

Supporto barella fisso doppiovano con piano e ribaltina 350 mm e sistema di fissaggio art. 955 PROOF.
Certificato EN1789.

Art. 19136-956
MX-956

Supporto barella fisso monovano con piano e ribaltina 180 mm e sistema di fissaggio art. 956 PROOF.
Certificato EN1789.

Art. 19146-956
MX-2-956

Supporto barella fisso doppiovano con piano e ribaltina 350 mm e sistema di fissaggio art. 956 PROOF.
Certificato EN1789.

Art.	Larghezza	Altezza totale	Altezza piano	Lunghezza	Peso	Portata
19136	60,5 cm	15,5 cm	12,5 cm	208,5 cm	41,5 kg	400 kg
19136-955	60,5 cm	25,5 cm	12,5 cm	208,5 cm	49,2 kg	400 kg
19136-956	60,5 cm	25,5 cm	12,5 cm	208,5 cm	50 kg	400 kg
19146	63 cm	23,5 cm	20,5 cm	223 cm	59,7 kg	400 kg
19146-955	63 cm	33,5 cm	20,5 cm	223 cm	67,4 kg	400 kg
19146-956	63 cm	33,5 cm	20,5 cm	223 cm	68,2 kg	400 kg
19156-130	62 cm	24 cm	21 cm	205 cm	67 kg	400 kg
19156-130-AL	62 cm	24 cm	21 cm	205 cm	47 kg	400 kg
19162	77,5 cm	27 cm	25 cm	201 cm	75 kg	400 kg

MTX-2R

SUPPORTO DOPPIOVANO TRASLABILE AD ALTEZZA RIDOTTA



Art. 19156-130

Art. 19156-130-AL



Art. 19156-130

MTX-2R

Supporto traslabile doppiovano ad altezza ridotta, con piano e ribaltina da 130 mm

Supporto barella traslabile doppiovano ad altezza ridotta con piano e ribaltina da mm 130. L'alloggiamento sottostante può ospitare sia una barella a cucchiaio che una tavola spinale, nonostante l'altezza ribassata di 40 mm rispetto al supporto MTX-2. **Certificato EN 1789.** Traslazione max. 30 cm.

Art. 19156-130-AL

MTX-2R AL

Supporto traslabile doppiovano in alluminio ad altezza ridotta, con piano e ribaltina da 130 mm

Ripropone le stesse caratteristiche del supporto MTX-2R, ma presenta una struttura in alluminio che riduce il peso del supporto di 20 kg.

Certificato EN 1789. Traslazione max. 30 cm.

MTX-2-X



SUPPORTO DOPPIOVANO TRASLABILE PER BARELLA MEBER-X

Art. 19162

MTX-2-X

Supporto barella traslabile doppiovano con piano speciale per MEBER-X con fori e senza ribaltina



HERCULES

SUPPORTO MOTORIZZATO DOPPIOVANO TRASLABILE



Bariatric

Art. 19170

MTX-2RH-AL

Supporto traslabile doppiovano in alluminio ad altezza ridotta con sistema Hercules, piano inox, 955 PROOF e ribaltina da 180 mm con rullo

Hercules è il nuovo supporto barella a caricamento e scaricamento assistito elettricamente.

I sensori di posizionamento integrati e la pulsantiera ridotta, rendono Hercules sicuro e di semplice utilizzo. Il caricamento avviene tramite cinghia con terminali ad aggancio rapido, azionata da motore coassiale integrato nel pianale. Nessun ingombro esterno al pianale. Dotato di doppio sistema di protezione utente per garantire la massima sicurezza durante le fasi di carico e scarico. Dotato di sistema certificato di fissaggio 955 PROOF e ribaltina da 180 mm. L'alloggiamento sottostante può ospitare sia una barella a cucchiaio che una tavola spinale, nonostante l'altezza ribassata di 40 mm rispetto al supporto MTX-2. **Certificato EN 1789.**

Traslazione: mm 300.

Art.	Lunghezza	Larghezza	Altezza piano	Altezza totale	Peso	Portata	Traslazione
19170	216,5 cm	57,8 cm	21 cm	34 cm	65 kg	400 kg	30 cm (15 + 15)

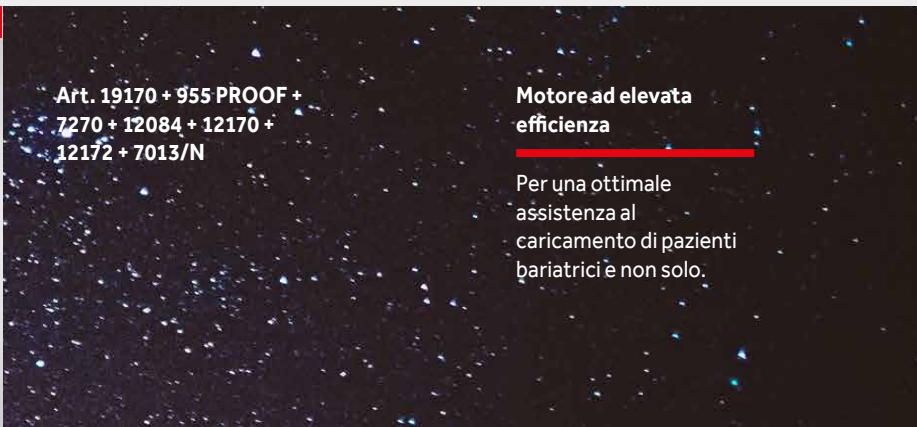

Art. 19170 + 955 PROOF +
7270 + 12084 + 12170 +
12172 + 7013/N

**Motore ad elevata
efficienza**

Per una ottimale
assistenza al
caricamento di pazienti
bariatrici e non solo.

Doppio alloggiamento
Ergon/Spinale/Cucchiaio



Plancia comandi

ACCESSORI

SUPPORTI BARELLA SERIE **MTX** E **MX**



Art. 19110

Piano inox mm 1940 x 572 con attacchi per traslatori MTX, MTX-2 e MX.



Art. 19112

Ribaltina mm 100 con attacchi per supporti.



Art. 19114

Ribaltina mm 130 con attacchi per supporti.



Art. 19116

Ribaltina mm 180 con attacchi per supporti.

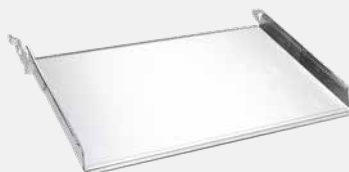

Art. 19118

Ribaltina mm 350 con attacchi e molla a gas.



Art. 787L

Molla a gas per spondina piano di carico.

SUPPORTI BARELLA CON RULLO PER PIANO TRASLATORE



Art. 19115

Ribaltina mm 180 con fianchetti e rullo per piano traslatore



Art. 19123

Ribaltina mm 130 con fianchetti e rullo per piano traslatore

Art.	Lunghezza	Larghezza	Altezza	Peso
19110	194 cm	57,2 cm	2,5 cm	16,3 kg
19112	10 cm	62 cm	1,6 cm	1,4 kg
19114	13 cm	61 cm	1,7 cm	1,7 kg
19115	18 cm	62,5 cm	1,7 cm	2,8 kg
19116	18 cm	63 cm	1,7 cm	2,3 kg
19118	35 cm	62 cm	5,4 cm	4,3 kg
19123	13 cm	60,5 cm	1,7 cm	2,3 kg

GRADINI AUTOMATICI

12

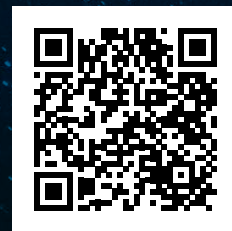

Scopri la gamma Gradini automatici sul sito MeBer. Inquadra con il tuo tablet o smart-phone per andare alla pagina dedicata sul sito. Potrebbe richiedere un'applicazione gratuita non installata di default.

Oppure digita: <https://www.meber.it/it/prodotti/gradini-dynastep.aspx>



DYNASTEP

GRADINO AUTOMATICO AD AZIONAMENTO MECCANICO

Art. 19300



Art. 19302



Art. 19302

DYNASTEP 800

Gradini automatici ad azionamento meccanico - 800 mm

Art. 19300

DYNASTEP 1120

Gradini automatici ad azionamento meccanico - 1120 mm

DynaStep è la nuova gamma di gradini automatici ad azionamento meccanico di Me.Ber.. Sono due modelli, con larghezza da 800 o 1120 mm, entrambi realizzati con soluzioni e materiali di alta qualità come leghe di alluminio, acciaio (per le parti in movimento e ad alto carico) e polimeri plastici ad alta resistenza. Tutto ciò permette una portata massima di 300 kg, il che rende questi dispositivi idonei anche per pazienti bariatrici. I gradini DynaStep possono essere installati su ogni tipo di veicolo commerciale dotato di portellone laterale, grazie ai kit specifici di installazione disponibili come optional. Quattro strisce di materiale antisdrucciolo garantiscono un appoggio sicuro anche in presenza di acqua e fango.

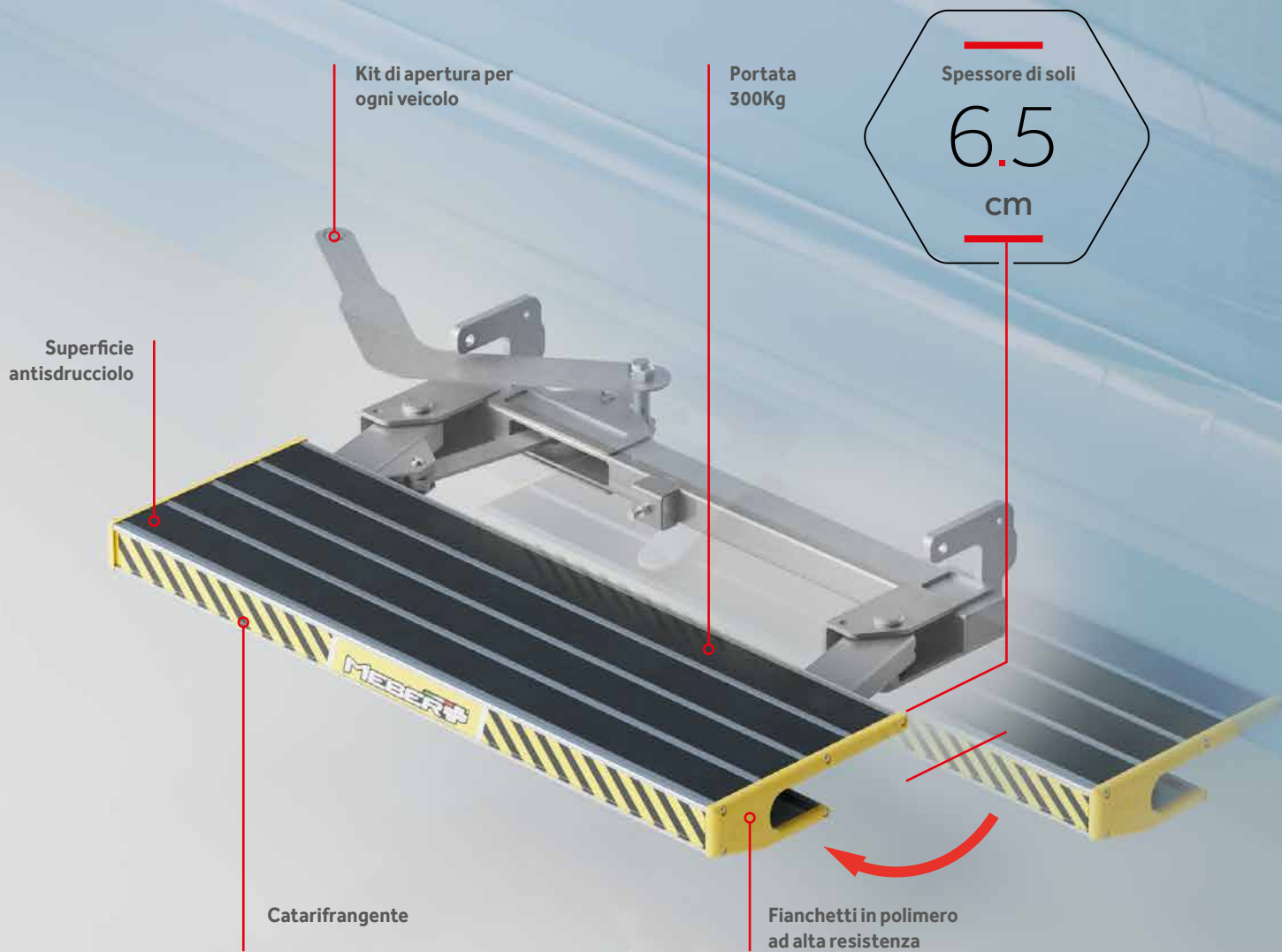

Art.	Materiale pedana	Lunghezza	Larghezza	Spessore	Peso	Portata
19302	alluminio	82 cm	26 cm	6,5 cm	17,3 kg	300 kg
19300	alluminio	114 cm	26 cm	6,5 cm	19,3 kg	300 kg

DYNASTE#



L'apertura del gradino avviene in modo meccanico ed è vincolata all'apertura del portellone laterale del veicolo.

Questa soluzione è particolarmente vantaggiosa in quanto non consente errori di apertura o chiusura accidentale. Lo spessore, è di 65 mm ed è tra i più ridotti sul mercato; questa caratteristica garantisce di operare in sicurezza anche in presenza di dossi, cordoli, asperità e/o cambi di pendenza repentini del piano stradale. Grazie al materiale catarifrangente degli adesivi, i gradini sono altamente visibili anche di notte o in condizioni di scarsa illuminazione.



Art. 19310



Kit staffe di montaggio gradino meccanico per Fiat Ducato e Citroën Jumper

Art. 19312

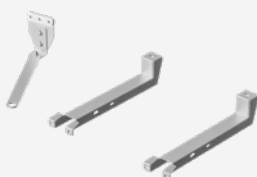

Kit staffe di montaggio gradino meccanico per Iveco Daily

Art. 19314

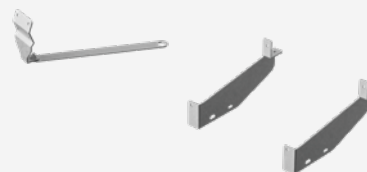

Kit staffe di montaggio gradino meccanico per Mercedes Sprinter e Volkswagen Crafter



VETERINARIA



Art. 6100

Barella pieghevole lunga per uso veterinario

Barella pieghevole in due con piedini e maniglie costruita in alluminio, con telo in PVC impermeabile e antistrappo. Ideale per il trasporto in ambulatorio. È di facile collocazione. Disponibile in due diverse dimensioni.

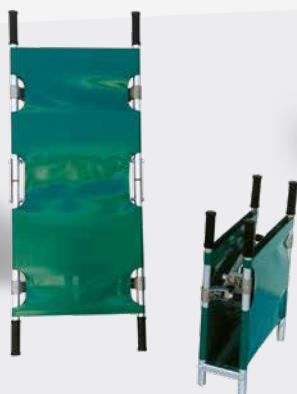

Art. 6150

Barella pieghevole corta per uso veterinario

Barella pieghevole in due con piedini e maniglie costruita in alluminio, con telo in PVC impermeabile e antistrappo. Ideale per il trasporto in ambulatorio. È di facile collocazione.



Art. 6200/V

Barella a cucchiaio per uso veterinario

Costruita interamente in alluminio permette, grazie alla possibilità di dividersi in due, di posizionare il paziente senza doverlo rimuovere. Viene fornita con due cinture a sgancio rapido.

Art.	Lunghezza	Lunghezza telo	Larghezza	Altezza	Altezza ripiegata	Spessore	Peso
6100	167 cm	140 cm	50 cm	13 cm	83 cm	13 cm	5,5 kg
6150	127 cm	100 cm	50 cm	13 cm	63 cm	13 cm	5,5 kg
6200/V	130 cm	-	42 cm	7 cm	-	-	7,8 kg
6300/B	100 cm	-	65 cm	-	-	-	3,5 kg



Art. 6300/B

Materasso a depressione per uso veterinario

Questo articolo consente di immobilizzare e trasportare il paziente avvolgendolo nel materasso. Prodotto in PVC non assorbe ed è facile da pulire. Dotato di 4 maniglie per il trasporto.



Art. 896/DF

Pompa per depressione

Pompa in ABS per la depressione del materasso. Può essere usata anche per gonfiare.

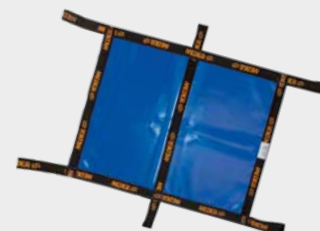

Art. 6315

Telo da trasporto a 6 maniglie

Telo da trasporto animali realizzato in nylon ignifugo, antistrappo ed impermeabile. **Dimensioni: cm 75 x 100.**

CONDIZIONI GENERALI DI VENDITA

ORDINI

Per un servizio più celere e preciso si prega di inoltrare gli ordini a mezzo fax, lettera o e-mail. Gli stessi dovranno essere completi di dati anagrafici, P.IVA e Codice Fiscale e dovranno specificare chiaramente codice e descrizione dell'articolo.

PREZZI

I prezzi di listino possono subire variazioni in qualsiasi momento (senza obbligo di preavviso). I prezzi di listino si intendono al netto di I.V.A. e sono quotati franco ns. magazzino di Fontanini (PR).

CONSEGNE

Il materiale viaggia a rischio del cliente.

IMBALLAGGI

L'imballo standard è fornito gratuitamente.

GARANZIA

Gli articoli sono garantiti per 12 mesi. La garanzia copre i danni e/o le rotture causate da difetti nei materiali impiegati, difetti di lavorazione o imperfetto montaggio, inoltre decade se i prodotti non sono utilizzati correttamente, se sono alterati e/o riparati da personale non autorizzato da Me.Ber.

PAGAMENTI

I pagamenti si intendono sempre anticipati o in contrassegno. Altre condizioni di pagamento dovranno essere concordate con il nostro ufficio commerciale o con i nostri collaboratori di zona. Gli eventuali insoluti verranno riaddebitati con gli interessi in vigore oltre a spese fisse di 26,00 €.

RECLAMI

Si accettano reclami solo entro 8 gg. dal ricevimento del materiale.

RESI

I resi verranno accettati solo previa autorizzazione da parte del nostro ufficio commerciale ed in porto franco.

CONTROVERSIE

Per eventuali controversie il solo Foro competente è quello di Parma.

Testi, articoli, dati tecnici e fotografie possono subire variazioni senza alcun preavviso.



Barelle

Barelle e carrelli autocaricanti

Sedie portantine

Accessori

Immobilizzazione

Diagnostica

Rianimazione

Ausili primo soccorso

Sistemi di fissaggio

Sistemi di trattenuta

Supporti

Gradini automatici

Veterinaria

Pediatria

Prodotti certificati 10G

MEBERIT[®]

Me.Ber. s.r.l. Unipersonale

SEDE

Strada Langhirano, 270
43124 Fontanini (Parma) Italy
Tel. +39 0521 648770
Fax +39 0521 648780
e-mail: info@meber.it

MAGAZZINI

Via Widar Cesarini Sforza 16-20/A
43124 Corcagnano (PR)

Via delle Corbellicce n. 5
Loc. Valenzatico - 51039 Quarrata (PT)

